

Printing Requirements

SQY		工 艺 要 求	
品 名		说明书	
尺 寸		A5	
颜 色		单黑印刷	
材 质		封面128g铜版纸，内页80g书写纸，	
印刷要求		要求印刷清晰，无脏污破损；	
使用位置		放入附件袋	
备 注			

此页面不印刷

Do not print this page.



MANTA

LED TV

40LFA59L

40"



Instrukcja obsługi

Table of Contents

Ostrzeżenia dotyczące bezpieczeństwa	1
Ważne instrukcje dotyczące bezpieczeństwa	2
Przygotowanie nowego telewizora	3
Sprawdzenie akcesoriów	3
Instrukcja instalacji podstawy	3
Specyfikacja montażu na ścianie	4
Objaśnienia dotyczące gniazd telewizyjnych	5
Schemat połączeń zewnętrznych urządzenia	6
Klawiatura boczna i panel przedni	7
Przyciski klawiatury.....	7
Przedni panel	7
Instrukcja obsługi pilota zdalnego sterowania	8
Wkładanie baterii do pilota	8
Kąt odbioru pilota zdalnego sterowania	8
Informacje o pilocie zdalnego sterowania	9
Przyciski na pilocie zdalnego sterowania	9
Podstawowe operacje	10
Włączanie i wyłączanie	10
Wybieranie źródła wejściowego	10
Regulacja OSD	10
Obsługa menu OSD	11
Ustawienia menu	11
Obsługa Smart TV	12
Obsługa mediów	12
Pomoc	13
Karta produktu	14

Ostrzeżenie dotyczące bezpieczeństwa



UWAGA

RYZIKO PORAŻENIA PRĄDEM
NIE OTWIERAĆ



Przeostrożenie: Aby zmniejszyć ryzyko porażenia prądem, nie zdejmuj pokrywy ani obudowy. Wewnątrz nie ma części, które mógłby naprawić użytkownik. Należy skonsultować się z wykwalifikowanym personelem serwisowym.



Błysk pioruna z symbolem grotu strzałki w trójkącie równobocznym ma na celu ostrzeżenie użytkownika o obecności niez izolowanego niebezpiecznego napięcia w obudowie produktu, które może być wystarczająco duże, aby stanowić ryzyko porażenia prądem elektrycznym.



Wykrzyknik w trójkącie równobocznym ma na celu ostrzeżenie użytkownika o obecności ważnych instrukcji dotyczących obsługi i konserwacji (serwisowania) w instrukcji dołączonej do telewizora.

OSTRZEŻENIE: ABY ZMNIJSZYĆ RYZYKO POŻARU LUB PORAŻENIA PRĄDEM ELEKTRYCZNYM, NIE NALEŻY WYSTAWIAĆ URZĄDZENIA NA DZIAŁANIE DESZCZU LUB WILGOCI.

UWAGA: ZMIANY LUB MODYFIKACJE, KTÓRE NIE ZOSTAŁY WYRAŹNIE ZATWIERDZONE PRZEZ STRONĘ ODPOWIEDZIALNĄ ZA ZGODNOŚĆ Z PRZEPISAMI FCC MOGĄ SPOWODOWAĆ ZAGROŻENIE ZDROWIA I ŻYCIA UŻYTKOWNIKA ORAZ UTRATĘ GWARANCJI.

Ostrzeżenie dotyczące bezpieczeństwa

Przed rozpoczęciem użytkowania urządzenia przeczytaj niniejszą instrukcję.

USTAWIENIE

- Nie umieszczaj urządzenia na niestabilnym wózku, stojaku, statywie, wsporniku, stole, ani na półce.
- Nie wystawiaj urządzenia na bezpośrednie działanie promieni słonecznych i innych źródeł ciepła.
- Nie należy przechowywać płynów w pobliżu lub na urządzeniu.
- Nigdy nie rozpryskuj żadnych płynów na urządzenie
- Nie umieszczaj urządzenia w pobliżu urządzeń wytwarzających pole magnetyczne.
- Nie kładź ciężkich przedmiotów na urządzeniu.

TEMPERATURA

- Nie umieszczaj urządzenia w pobliżu lub nad kaloryferami, ani grzejnikami.
- Jeśli urządzenie zostanie nagle przeniesione z zimnego do ciepłego miejsca, odłącz przewód zasilający na co najmniej dwie godziny, aby wilgoć, która mogła powstać wewnątrz urządzenia, całkowicie wyschła.

WILGOTNOŚĆ

- Nie wystawiaj urządzenia na deszcz, wilgoć ani miejsce w pobliżu wody.
- Upewnij się, że w pomieszczeniu jest chłodno.

WENTYLACJA

- Utrzymuj otwory wentylacyjne w czystości.

OSTRZEŻENIE (Dotyczy tylko modeli powyżej 7 kg)

Nigdy nie umieszczaj telewizora w niestabilnym miejscu. Telewizor może spaść, powodując poważne obrażenia ciała lub śmierć. Wielu urazów, szczególnie u dzieci, można uniknąć, podejmując proste środki ostrożności, takie jak:

- Korzystanie z szafek lub stojaków zalecanych przez producenta telewizora.
- Używaj tylko mebli, które mogą bezpiecznie podtrzymywać telewizor.
- Upewnij się, że telewizor nie zwisa z krawędzi mebli podtrzymujących.
- Nie umieszczaj telewizora na wysokich meblach (na przykład w szafkach czy biblioteczkach) bez odpowiedniej blokady zarówno mebli, jak i telewizora.
- Nie umieszczaj telewizora na materiale lub innych materiałach, które mogą znajdować się między telewizorem a meblami podtrzymującymi.
- Należy pouczyć dzieci o niebezpieczeństwie wspinania się na meble w celu dotarcia do telewizora lub jego elementów sterujących.

Jeśli Twój telewizor jest przenoszony w inne miejsce, należy zastosować te same uwagi, co powyżej.

Ważne instrukcje dotyczące bezpieczeństwa

1. Przeczytaj te instrukcje.
2. Zachowaj te instrukcje.
3. Przestrzegaj wszystkich ostrzeżeń.
4. Postępuj zgodnie ze wszystkimi instrukcjami.
5. Nie używaj tego urządzenia w pobliżu wody. Na przykład nie używaj w pobliżu pralki, w wilgotnej piwnicy lub w pobliżu basenu i tym podobnych.
6. Czyść tylko suchą szmatką.
7. Nie blokuj żadnych otworów wentylacyjnych. Zainstaluj zgodnie z instrukcjami producenta. Szczeliny i otwory w tylnej lub dolnej części obudowy służą do wentylacji, aby zapewnić niezawodne działanie telewizora i chronić go przed przegrzaniem. Otwory te nie mogą być blokowane ani zasłaniane. Otwory nigdy nie powinny być blokowane przez umieszczenie telewizora na łóżku, sofie, dywanie lub innej podobnej powierzchni.
8. Nie instaluj w pobliżu źródeł ciepła, takich jak kaloryfery, grzejniki, piece lub inne urządzenia (w tym wzmacniacze), które wytwarzają ciepło.
9. Nie należy łamać funkcji bezpieczeństwa wtyczki spolaryzowanej, ani uziemiającej. Spolaryzowana wtyczka ma dwa ostrza z jednym szerszym od pozostałych. Wtyczka uziemiająca ma dwa ostrza i trzeci bolec uziemiający. Szerokie ostrze lub trzeci bolec zapewnią Ci bezpieczeństwo. Jeśli dostarczona wtyczka nie pasuje do gniazdka, skonsultuj się z elektrykiem w sprawie wymiany przestarzałego gniazdka.
10. Chroń przewód zasilający przed nadeptaniem i zaczepieniem, zwłaszcza przy wtyczkach, gniazdach i punktach, w których wychodzą z urządzenia.
11. Używaj tylko dodatków/akcesoriów określonych przez producenta.
12. Używaj tylko wózka, stojaka, statywu, wspornika lub stołu wskazanego przez producenta lub sprzedawanego wraz z urządzeniem. Podczas korzystania z wózka należy zachować ostrożność podczas przenoszenia zestawu wózek/urządzenie, aby uniknąć obrażeń spowodowanych przewróceniem się. Telewizor w kombinacji z wózkiem powinien być przenoszony ostrożnie. Szybkie zatrzymanie się, nadmierna siła i nierówne powierzchnie mogą spowodować, że telewizor i wózek niespodziewanie spadną.
13. Odłącz urządnienie podczas burzy lub gdy nie jest używane przez dłuższy czas. W celu ochrony odbiornika telewizyjnego przed tym zjawiskiem podczas burzy z wyładowaniami atmosferycznymi lub gdy nie będzie używany przez dłuższy czas, należy odłączyć go od gniazda ściennego i odłączyć antenę lub system kablowy. Zapobiegnie to uszkodzeniu telewizora z powodu wyładowań atmosferycznych i przepięcia linii wysokiego napięcia.
14. Wszelkie naprawy należy powierzyć wykwalifikowanemu personelowi serwisowemu. Serwisowanie jest wymagane, gdy urządzenie zostało uszkodzone, na przykład przewód zasilający lub wtyczka są uszkodzone, rozlana ciecz lub przedmioty wpadły do urządzenia, urządzenie zostało wystawione na działanie deszczu lub wilgoci, nie działa normalnie, lub gdy zostało upuszczone.
15. Telewizor ten może być zasilany tylko z rodzaju źródła zasilania wskazanego na tabliczce znamionowej. Jeśli klient nie jest pewny rodzaju zasilania w domu, niech skonsultuje się z dealerem urządzenia lub lokalną firmą energetyczną. Aby uzyskać informacje na temat zasilania telewizora z pilota, zapoznaj się z instrukcją obsługi.
16. Telewizor nie powinien być narażony na kapanie, ani na rozpryskiwanie. Na telewizorze nie należy umieszczać żadnych przedmiotów wypełnionych płynami, takich jak wazon.
17. Nigdy nie wkładaj żadnych przedmiotów do telewizora przez otwory, ponieważ mogą one dotknąć niebezpiecznego napięcia lub innych części elektrycznych, które mogą spowodować pożar lub porażenie prądem. Do telewizora nigdy nie wlewaj żadnych płynów.
18. Przed czyszczeniem odłącz telewizor od gniazdka. Nie używaj płynów ani środków czyszczących. Użyj wilgotnej szmatki do czyszczenia.
19. Telewizora tego nigdy nie wolno umieszczać w pobliżu lub nad grzejnikami, ani zasobnikami ciepła. Telewizora tego nie należy umieszczać w zabudowie, takiej jak półka na książki, ani stojak, chyba że zapewniona zostanie odpowiednia wentylacja i będą przestrzegane instrukcje producenta.
20. Nie umieszczaj telewizora na niestabilnym wózku, stojaku, statywie, wsporniku, ani na stole. Telewizor może spaść, powodując poważne obrażenia u kogoś i ulec poważnemu uszkodzeniu.
21. Nie należy samodzielnie naprawiać telewizora, ponieważ otwieranie lub zdejmowanie pokryw może narazić użytkownika na wysokie napięcie lub inne niebezpieczeństwa. Wszystkie wykwalifikowane osoby serwisujące powinny zapoznać się ze wszystkimi przepisami dotyczącymi bezpieczeństwa.
22. Przed przystąpieniem do naprawy należy wykonać czynności zapobiegające elektryczności statycznej i zabezpieczyć panel, należy unikać uszkodzenia panelu i elementu czułego na płycie głównej, np. IC itp.
23. **OSTRZEŻENIE:** Aby zapobiec obrażeniom, urządzenie musi być bezpiecznie przymocowane do podłogi/ściany zgodnie z instrukcją instalacji.



Przygotowanie nowego telewizora

Sprawdzenie akcesoriów

Sprawdź akcesoria, które są zapakowane razem z Twoim telewizorem.



TELEWIZOR LED

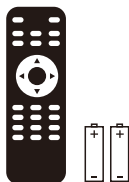

Pilot zdalnego sterowania i baterie

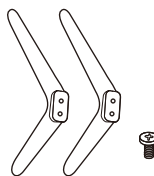

Podstawa pod telewizor
+
4 x śruby

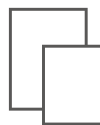

Instrukcja obsługi
+
Karta gwarancyjna

Instrukcja instalacji podstawy

Telewizor jest zapakowany z podstawą telewizora oddzielnie. Aby ustawić podstawę pod telewizor, należy przeprowadzić instalację zgodnie z poniższymi instrukcjami.

1. Panel można łatwo porysować, więc należy:

Położyć miękką ściereczkę na stole i umieścić telewizor ekranem do dołu na szmatce.

Uwaga: Zawsze odłączaj przewód zasilający przed instalacją/wymianą podstawy.

2. Weź podstawę. Dopasuj otwory na śruby podstawy i telewizora, a następnie włóż śruby do otworów w podstawie i dokręć je.

Uwaga: Aby upewnić się, że telewizor jest stabilny, dokręć wszystkie śruby.

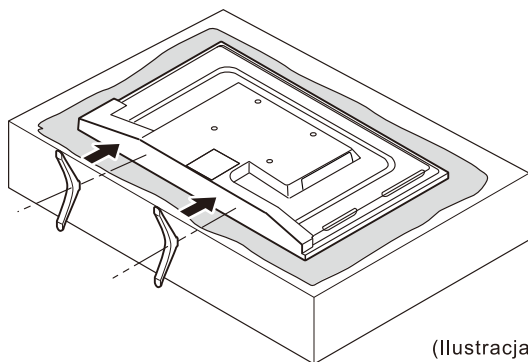

Zwróć uwagę na kierunek podstawy:

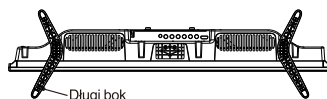

Widok telewizora od dołu
(Strona przednia skierowana w dół)

(Ilustracja jest (tylko odniesieniem, należy rozważyć jak jest w rzeczywistości)

Montaż na ścianie (jeśli jest dostępny)

Wymiar jednostkowy (jednostka: mm)	Śruby
VESA 200 x 100	M6 x 10mm, 4pcs

Uwaga: Podana długość śruby jest tylko zaleceniem; rzeczywista wymagana długość może się różnić w zależności od rodzaju użytego uchwyty ściennego.

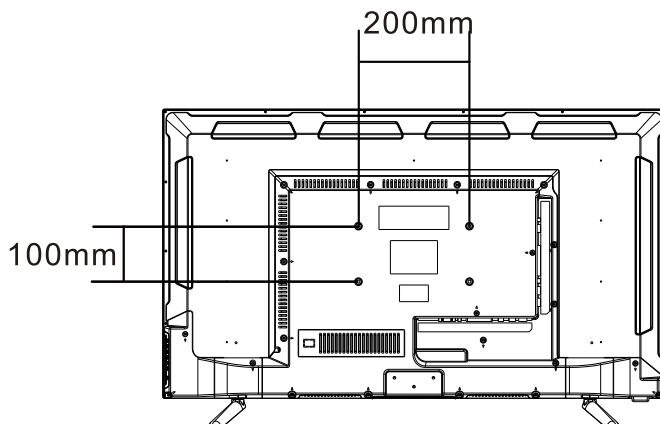

Ostrzeżenia:

1. Nie wolno samodzielnie montować uchwyty ściennego. Prosimy skontaktować się z wykwalifikowanymi instalatorami.
2. Telewizora nie należy montować na ścianach lub powierzchniach o kącie większym niż 10 stopni w pionie. W przeciwnym razie telewizor może spaść.
3. Ściany do montażu muszą mieć wystarczającą wytrzymałość, aby unieść cały ciężar telewizora. Na przykład kwalifikują się do tego ściany betonowe i z cegły. Nie umieszczaj uchwyty na miękkich ścianach, takich jak ściany ziemi i z płyty gipsowo-kartonowej.
4. Jeśli podczas montażu używane są części o różnych specyfikacjach (np. śruby), należy skonsultować się z wykwalifikowanym personelem, aby upewnić się, że części te są bezpieczne i skuteczne.
5. Przed przymocowaniem podstawy do ściany upewnij się, że otwory na kotwy są zgodne z zasadami montażu. W przeciwnym razie mogą wystąpić potencjalne problemy.
6. Nie umieszczaj żadnego źródła ciepła pod telewizorem, bo może spowodować pożar.
7. Nie umieszczaj telewizora w pobliżu czegokolwiek kapiącego. Przetworniki i przewody wysokiego napięcia należy również trzymać z dala od urządzenia. W przeciwnym razie może to spowodować porażenie prądem lub zły rezonans.
8. Nie umieszczaj telewizora w miejscu, w którym może wystąpić kolizja lub wibracja.
9. Aby uniknąć nieoczekiwanego upadku telewizora, nie używać dużej siły w stosunku do telewizora lub ściany.
10. Przed instalacją należy odłączyć telewizor od źródła prądu. Wszelkie twarde i ostre rzeczy należy trzymać z dala od ekranu, aby uniknąć zarysowania.
11. Po zainstalowaniu, jeśli zajdzie potrzeba przesunięcia obudowy, należy skontaktować się z wykwalifikowanym specjalistą.

Objaśnienia dotyczące gniazd telewizyjnych

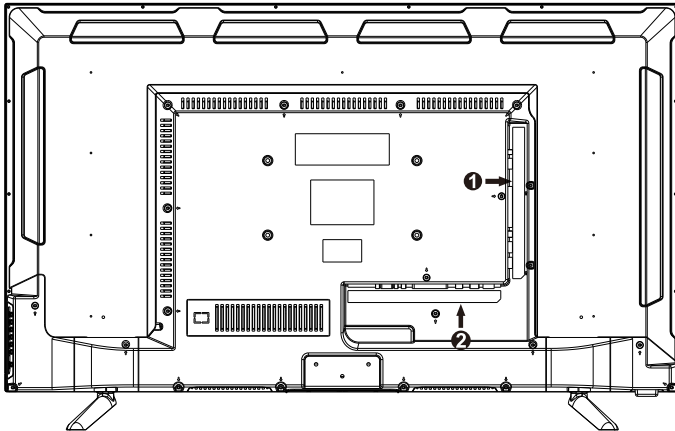

①	HDMI2/ARC	HDMI3	CVBS	L	R	USB1	USB2		
②	OPTICAL	RJ45	VGA	PC AUDIO IN	Y	Pb	Pr	HDMI1	RF

OPTICAL: Wyjście dźwięku telewizji cyfrowej.

RJ45: Połączenie z Internetem.

VGA: Podłącz komputer do tych gniazd.

PC AUDIO IN: Podłącz wyjście audio komputera.

Y/Pb/Pr: Podłącz urządzenie, które ma złącze komponentowego sygnału wideo, takie jak odtwarzacz DVD.

HDMI: (Interfejs multimedialny wysokiej rozdzielczości) Zapewnia nieskompresowane połączenie cyfrowe.

RF: Podłącz, aby odbierać sygnał z anteny lub kabla przez kabel koncentryczny.

CVBS : Podłącz urządzenie AV z komponentowymi gniazdami wideo, na przykład magnetowidem lub odtwarzaczem DVD.

L: Lewe złącze audio. Lewe złącze audio jest zwykle białe.

R: Prawidłowe połączenie kanału audio. Prawe złącze audio jest zwykle czerwone.

USB: Podłącz urządzenie USB, takie jak dysk flash, aby uzyskać dostęp do funkcji Media TV.

Schemat połączeń zewnętrznych urządzenia

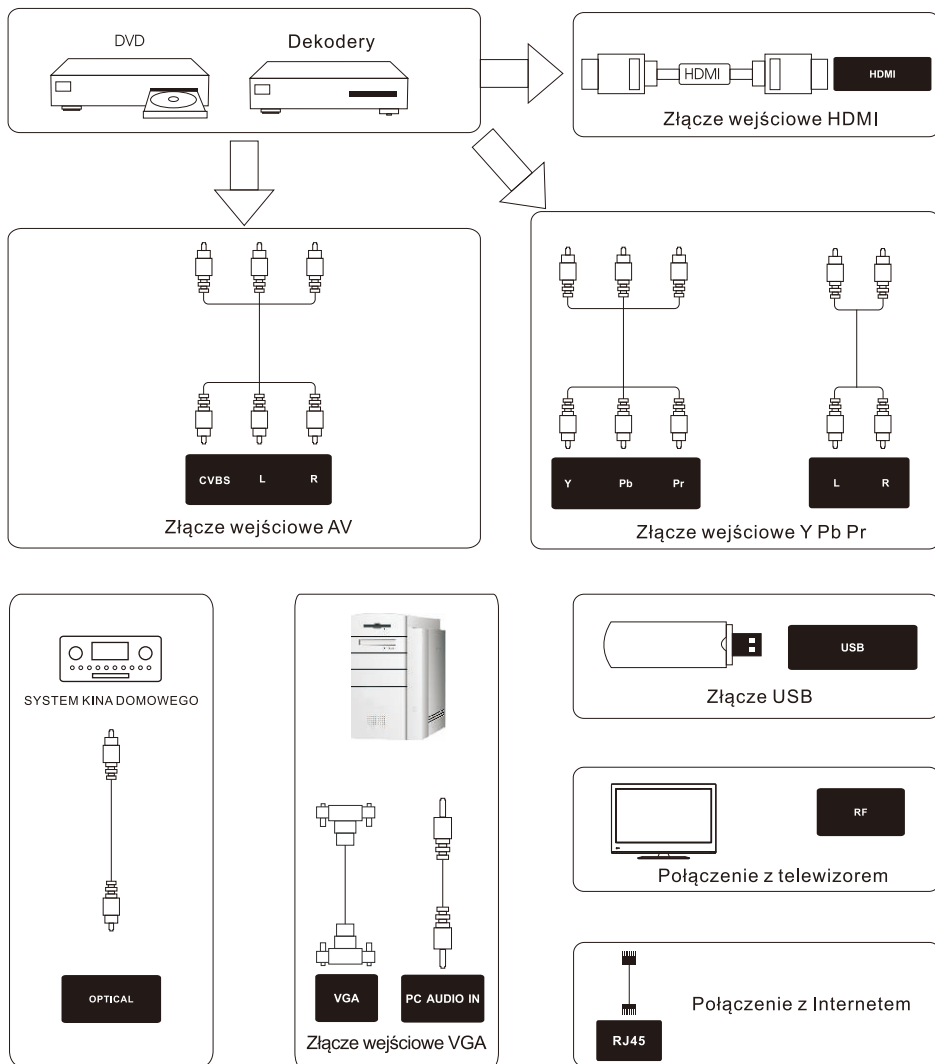

Klawiatura boczna i panel przedni

Przyciski klawiatury

Jeśli nie możesz zlokalizować swojego pilota, możesz użyć bocznych przycisków klawiatury na telewizorze do obsługi wielu funkcji telewizora.

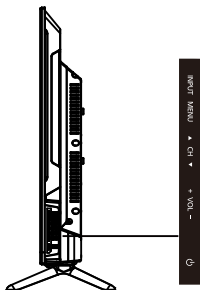

INPUT: Wyświetla listę pozwalającą na wybranie źródła sygnału wejściowego.

MENU: Wyświetla główne menu telewizora.

CH▲: Pozwala przejść do góry listy kanałów. W menu telewizora pełni funkcję „strzałki w górę” na pilocie i służy do wyboru opcji dostępnych w menu.

CH▼: Pozwala przejść na dół listy kanałów. W menu telewizora pełni funkcję „strzałki w dół” na pilocie i służy do wyboru opcji dostępnych w menu.

VOL+: Służy do pogłaśniania dźwięku. W menu telewizora pełni funkcję „strzałki w prawo” na pilocie i służy do wyboru opcji dostępnych w menu.

VOL-: Służy do przyciszania dźwięku. W menu telewizora pełni funkcję „strzałki w lewo” na pilocie i służy do wyboru opcji dostępnych w menu.

POWER (⏻): Służy do włączania i wyłączania telewizora.

Przedni panel

Wskaźnik zasilania/czuwania: Niebieska i czerwona dwukolorowa dioda LED. Kolor czerwony, gdy telewizor jest wyłączony, a niebieski gdy włączony.

Czujnik zdalnego sterowania: Zdalny czujnik podczerwieni, który odbiera promienie podczerwone wysyłane za pomocą pilota zdalnego sterowania.

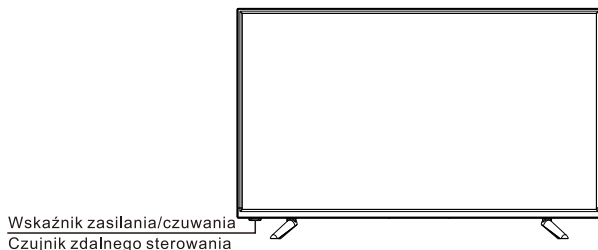

UWAGA: Jeśli na ekranie znajduje się folia ochronna; przed użyciem telewizora zdejmij folię ochronną.

Instrukcja obsługi pilota zdalnego sterowania

Wkładanie baterii do pilota

1. Zdejmij pokrywę komory baterii z tyłu pilota, podnosząc pokrywę.
2. Włóż baterie 2AAA, upewniając się, że bieguny (+ i -) są prawidłowo ustawione.
3. Załóż pokrywę.

Jeśli pilot nie działa, sprawdź według poniższych punktów:

- Czy polaryzacje (+, -) są poprawne?
- Czy baterie są zużyte??
- Czy wystąpiła awaria zasilania AC?
- Czy przewód zasilający jest podłączony?
- Czy w pobliżu pilota są jakieś zakłócenia?

UWAGA:

- Zużyte baterie należy poddać recyklingowi.
- Chronić przed dziećmi.
- **NIE** używaj razem nowych i starych baterii.
- Zmieniaj obie baterie jednocześnie.
- Gdy nie korzystasz z pilota przez długi czas, wyjmij baterie z urządzenia.

Ostrzeżenie: Wszystkie baterie (zapakowane lub używane) nie mogą być narażone na działanie wysokich temperatur ani gorąca.

Kąt odbioru pilota zdalnego sterowania

Używaj pilota zdalnego sterowania w podanym zakresie odległości i podanym kącie.

Czujnik pilota zdalnego sterowania

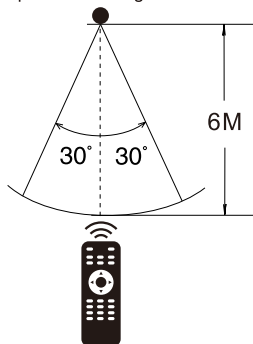

Informacje o pilocie zdalnego sterowania

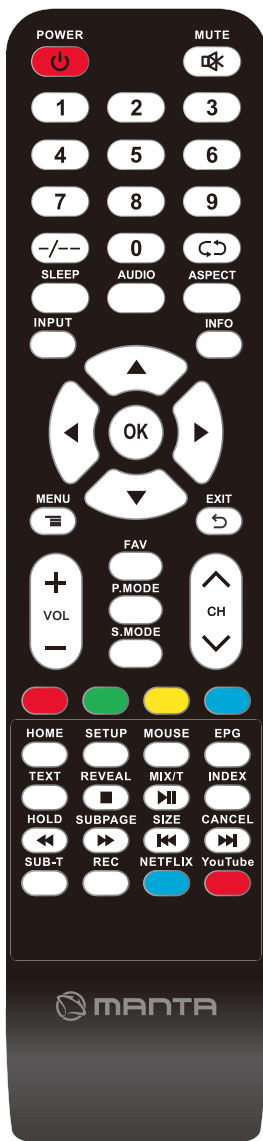

POWER: Włącz telewizor i pozostań w trybie czuwania.

MUTE: Naciśnij, aby wyłączyć dźwięk.

NUMER: Przyciski numeryczne do bezpośredniego dostępu do kanału.

-/--: Wywołaj tabelę programów.

↺: wróć do ostatnio oglądanego kanału.

SLEEP: Naciśnij, aby wybrać zaprogramowany interwał czasowy automatycznego wyłączenia.

AUDIO: Przełącz kanał audio w trybie DVD lub multimediiów.

ASPECT: Współczynnik proporcji.

INPUT: Uzyskuje dostęp do dostępnych kanałów wejściowych.

Użyj strzałek, aby podświetlić opcje, a następnie naciśnij przycisk OK, aby wybrać.

INFO: Wyświetla bieżące informacje wejściowe.

◀▶▲▼: Służą do wybierania elementów menu ekranowych i zmiany wartości menu.

OK: Wprowadź i zatwierdź tym przyciskiem.

MENU: Naciśnij, aby wyświetlić menu OSD.

EXIT: Wyjdź z menu

CH“^”“v”: Naciśnij, aby zmienić kanały telewizyjne.

VOL“+”“-”: Naciśnij, aby zwiększyć lub zmniejszyć głośność.

FAV: Naciśnij, aby wyświetlić listę ulubionych kanałów, którą wcześniej zapisałeś.

P.MODE: Naciśnij, aby wybrać tryb obrazu.

S.MODE: Naciśnij, aby wybrać tryb dźwięku.

Kolorowe przyciski: Edycja kanału.

HOME: Naciśnij, aby otworzyć stronę główną Androida.

SETUP: Naciśnij, aby otworzyć menu ustawień Androida.

MOUSE: Przełącz w tryb myszy.

EPG: Pokazuje elektroniczny przewodnik po programach.

TEXT: Aby włączyć tryb telegazety.

REVEAL: Tryb telegazety - aby odsłonić lub ukryć ukryte słowa.

MIX/T: Obraz TV i TEKST są mieszane razem na przezroczystym tle.

INDEX: Aby wyświetlić stronę indeksu.

HOLD: Tryb telegazety - przytrzymaj wyświetlaną bieżącą stronę.

SUBPAGE: Sub-kod dostępu do strony.

SIZE: Zmień rozmiar wyświetlacza w trybie telegazety.

CANCEL: Aby anulować wyświetlanie.

▶||: PLAY/PAUSE

■: STOP

◀◀: Szybki przycisk powrotu.

▶▶: Przycisk szybkiego przewijania do przodu.

◀◀: Poprzedni przycisk.

▶▶: Następny przycisk.

SUB-T: Wybierz podtytuł pliku wideo mediów.

REC: Przycisk osobistego nagrywania wideo.

NETFLIX: Naciśnij ten przycisk, aby uzyskać dostęp do witryny.

YouTube: Skrót strony internetowej YouTube.

UWAGA:

- ♦ Wszystkie zdjęcia w tym podręczniku są przykładowe, jedynie w celach informacyjnych, rzeczywisty produkt może się różnić od zdjęć.
- ♦ Przyciski nie wymienione tutaj nie są używane.

Podstawowe operacje

Włączanie i wyłączanie

Podłącz przewód zasilający, aby zasilić telewizor. W tej chwili telewizor przejdzie w tryb czuwania, a wskaźnik zasilania zmieni kolor na czerwony. Użyj przycisku zasilania (⏻) na bocznym panelu telewizora lub na pilocie, aby włączyć telewizor. Po wyłączeniu telewizora, za 5 sekund możesz ponownie włączyć telewizor.

Wybieranie źródła wejściowego

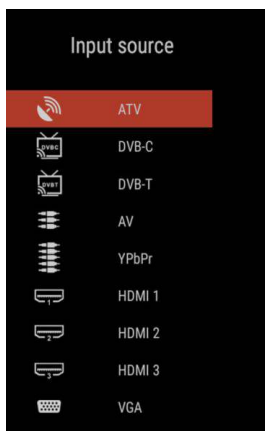

Naciśnij przycisk **INPUT**, aby wyświetlić listę źródeł wejściowych;
Naciśnij przycisk **▲/▼**, aby wybrać źródło sygnału, które chcesz oglądać;
Naciśnij przycisk **OK**, aby wejść do źródła sygnału;

Regulacja OSD

- Naciśnij przycisk **MENU**, aby wyświetlić **GŁÓWNE MENU OSD**;
- Naciśnij przycisk **◀/▶**, aby wybrać żądane **MENU**;
- Naciśnij przycisk **OK**, aby wejść do podmenu i naciśnij przycisk **MENU**, aby powrócić do poprzedniego menu.
- Naciśnij przycisk **▲/▼**, aby wybrać opcję, a następnie naciśnij przycisk **OK**, aby wejść do podmenu, naciśnij przycisk **◀/▶** w celu regulacji wartości lub naciśnij przycisk **◀/▶**, aby wybrać w podmenu;

Możesz naciśnąć przycisk **MENU**, aby zapisać i powrócić do poprzedniego menu, i naciśnąć przycisk **EXIT**, aby wyjść z całego menu.

Ustawienia menu

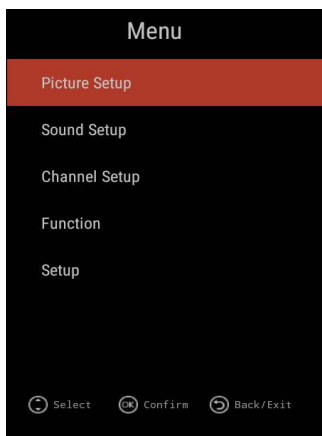

Naciśnij przycisk MENU, aby wyświetlić GŁÓWNE MENU OSD:

Ustawienia obrazu: Służy do regulacji obrazu telewizyjnego.
Na przykład: Tryb obrazu, Temperatura kolorów i tak dalej.

Ustawienia dźwięku: Służy do regulacji efektów dźwiękowych telewizora.
Na przykład: Tryb dźwięku, Balans i tak dalej.

Konfiguracja kanału: Służy do wyszukiwania i edycji kanałów, dostępna jest tylko w telewizorze.
Możesz wybrać automatyczne wyszukiwanie lub ręcznie wyszukiwać zgodnie z własnymi potrzebami.

Funkcja: Służy do dodatkowych opcji telewizora.
Na przykład: Język telegazety, Blokada systemu i tak dalej.
Uwaga: Gdy ustawiona jest "Funkcja", jeżeli blokada systemu jest włączona, wprowadź hasło, aby odblokować system, domyślne hasło to 0000.

Ustawienia: Służy do konfiguracji systemu TV.
Na przykład: Wyłącznik OSD, Wyłącznik czasowy i tak dalej.

Aby uzyskać więcej ustawień, zapoznaj się z ustawieniami menu.

Obsługa menu OSD

Obsługa Smart TV

Naciśnij przycisk HOME na pilocie, aby wejść do Głównego Launchera.

Naciskaj przyciski strzałek ▲/▼/◀/▶, aby wybrać ikonę i naciśnij przycisk "OK", aby wejść do podmenu. W trybie Smart TV możesz zainstalować/odinstalować aplikację, przeglądać strony internetowe, ustawienia systemowe i inne operacje.

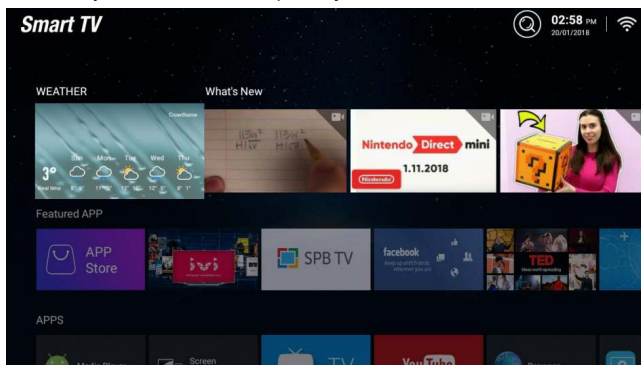

Obsługa mediów

Uwaga: Przed uruchomieniem menu MEDIA, podłącz urządzenie USB lub kartę pamięci.

Naciśnij przycisk ▲/▼, aby wybrać Media Player na Stronie Głównej, a następnie naciśnij przycisk "OK", aby wejść. Możesz przeglądać pliki multimedialne, wybierając ZDJĘCIA, MUZYKĘ lub FILMY. Następnie naciśnij przycisk "▶▶", aby rozpocząć odtwarzanie.

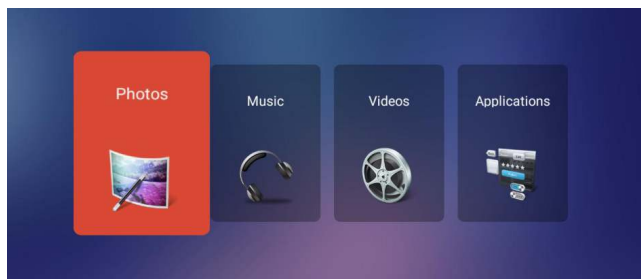

1. Naciśnij przycisk ◀/▶, aby wybrać opcję, którą chcesz zmienić w menu Media, a następnie naciśnij przycisk OK lub ▶, aby wejść.
2. Naciśnij przycisk ◀/▶, aby wyregulować lub naciśnij przycisk ▲/▼, aby wybrać.
3. Po zakończeniu regulacji naciśnij przycisk MENU, aby zapisać i powrócić do poprzedniego menu, a następnie naciśnij przycisk EXIT, aby wyjść z całego menu.

Aplikacje

Naciśnij przycisk ◀/▶, aby wybrać Aplikacje w menu głównym, następnie naciśnij przycisk OK, aby wejść, możesz zainstalować aplikacje przez ten wybór.

Naciśnij przycisk EXIT, aby powrócić do poprzedniego menu.

Brak zasilania	Sprawdź, czy kabel zasilający telewizora jest włączony czy nie. Jeśli nadal nie ma zasilania, proszę wyciągnąć wtyczkę i włączyć ponownie po 60 sekundach. Następnie ponownie włączyć telewizor.
Sygnal nie jest poprawnie odbierany	<ul style="list-style-type: none"> • Jeśli w pobliżu znajduje się wysoki budynek lub wysoka góra, może powodować podwójny obraz lub fantom. Obraz można regulować ręcznie: zapoznaj się z instrukcją obsługi lub zmień kierunek anteny zewnętrznej. • Jeśli używasz anteny wewnętrznej, pod pewnymi warunkami odbiór będzie trudniejszy. Możesz zmienić kierunek anteny, aby dostosować obraz. Jeśli nie możesz zmienić odbioru obrazu, musisz użyć zewnętrznej anteny.
Brak obrazu	<ul style="list-style-type: none"> • Sprawdź, czy antena z tyłu telewizora jest prawidłowo podłączona czy nie. • Spróbuj wybrać inne kanały i sprawdź czy jest ten sam problem z telewizorem.
Obraz jest w porządku, ale brak dźwięku	<ul style="list-style-type: none"> • Zwiększ głośność. • Sprawdź, czy telewizor ma wyłączony dźwięk, a następnie naciśnij przycisk wyłączenia, aby otrzymać ponownie dźwięk.
Dźwięk jest w porządku, ale występuje błąd koloru lub brak obrazu.	<ul style="list-style-type: none"> • Zwiększ kontrast i jasność.
obraz śniegu i trzaski	<ul style="list-style-type: none"> • Sprawdź, czy antena z tyłu telewizora jest podłączona, czy nie.
Poziom przerywanej linii	<ul style="list-style-type: none"> • Odkurzenie, urządzenia takie jak suszarka do włosów, może zakłócać działanie urządzeń elektrycznych - proszę wyłączyć te urządzenia elektryczne, odkurzacz i tak dalej.
Obraz lub - Podwójna "symulacja" "Brak reakcji telewizora na pilota.	<ul style="list-style-type: none"> • Może lokalizacja anteny nie jest dobra. Wysoka antena może poprawić jakość wyświetlanego obrazu. • Używaj pilota bezpośrednio przy czujniku zdalnego sterowania w telewizorze. Jeśli nadal telewizor nie odpowiada, sprawdź, czy nie ma plastikowej torby na pilocie. Sprawdź, czy położenie baterii jest prawidłowe. Wymień baterię na nową. • Telewizor przejdzie w stan CZUWANIA, jeśli w ciągu kilku minut nie będzie reakcji z pilota.
BRAK wideo (tryb PC)	<ul style="list-style-type: none"> • Sprawdź, czy kabel wyświetlacza jest prawidłowo podłączony do VGA. • Sprawdź, czy nie ma wygięć na kablu wyświetlacza.
Migotanie w pionie (tryb PC)	<ul style="list-style-type: none"> • Wejść do głównego menu. Użyj regulatora do wyświetlania szumu wideo, aby wyeliminować pionową linię.
Migotanie w poziomie (tryb PC)	<ul style="list-style-type: none"> • Wyreguluj poziom dźwięku w poziomie w menu głównym, aby usunąć linię podłużną migotania.
Ekran jest zbyt jasny lub zbyt ciemny (tryb PC)	<ul style="list-style-type: none"> • Wyreguluj współczynnik kontrastu lub jasność w menu głównym.
Funkcja komputera brak odpowiedzi	<ul style="list-style-type: none"> • Sprawdź ustawienie komputera w stanie zgodnej rozdzielczości wyświetlania.
Migotanie linii na połączeniu RCA	<ul style="list-style-type: none"> • Użyj dobrej jakości kabla połączeniowego.
Problem nadal istnieje	<ul style="list-style-type: none"> • Odłącz kabel zasilający i odczekaj 30 sekund, a następnie podłącz ponownie. Jeśli problem z telewizorem występuje nadal, nie naprawiaj go sam, skontaktuj się z centrum obsługi klienta.

Jeśli telewizor będzie włączony, pojawi się pełny obraz, a jasność zostanie zmniejszona. Uwaga: Nie utrzymuj telewizora w stanie takim samym przez zbyt długi czas: statycznego obrazu przez zbyt długi czas lub tego samego obrazu, który ma wiele różnic w jasności i kontraście.

40LFA59L

- Nazwa produktu: Manta SA
- Model produktu: 40LFA59L
- Klasa efektywności energetycznej: A+
- Przekątna ekranu w centymetrach I w calach: 101.6 cm; 40"
- Zużycie energii w trybie włączenia: 42W
- Roczne zużycie energii: 61 kWh/rok
- Zużycie energii w trybie czuwania i wyłączenia: <0,5 W
- Rozdzielczość ekranu w fizycznej poziomej i pionowej liczbie pikseli: 1920x1080

Manta S.A. niniejszym oświadcza, że typ urządzenia radiowego 40LFA59L jest zgodny z dyrektywą 2014/53/EU.

Pełny tekst deklaracji zgodności UE jest dostępny pod poniższym adresem www.manta.com.pl



MANTA

LED TV

40LFA59L

User's manual

Table of Contents

Safety warning	1
Important Safety Instructions	2
Preparation for Your New TV	3
Check Accessories	3
Stand Installation Guide	3
Wall mount specification	4
TV Jacks Explanation	5
External Device Connection Diagram	6
Side Keypad and Front Panel	7
Keypad Buttons	7
Front Panel	7
Remote Control Instructions	8
Inserting Batteries in the Remote	8
Remote Control Reception Angle	8
Learning about Remote Control	9
Remote Control Buttons	9
Basic Operations	10
Turning On and Off	10
Select input source	10
Adjust the OSD Screen	10
OSD Menu Operations	11
Menu Setting	11
Smart TV Operation	12
Media Operation	12
Help	13
Product fiche	14

Safety warning



CAUTION

**RISK OF ELECTRIC SHOCK
DO NOT OPEN**



Caution: To reduce the risk of electric shock, do not remove cover or back. No user-serviceable parts inside. Refer servicing to qualified service personnel.



The lightning flash with arrowhead symbol, within an equilateral triangle is intended to alert the user to the presence of uninsulated dangerous voltage within the product enclosure that may be of sufficient magnitude to constitute a risk of electric shock.



The exclamation point within an equilateral triangle is intended to alert the user to the presence of important operating and maintenance (servicing) instructions in the literature accompanying the TV.

WARNING: TO REDUCE THE RISK OF FIRE OR ELECTRIC SHOCK, DO NOT EXPOSE THIS APPLIANCE TO RAIN OR MOISTURE.

CAUTION: CHANGES OR MODIFICATIONS NOT EXPRESSLY APPROVED BY THE PARTY RESPONSIBLE FOR COMPLIANCE WITH THE FCC RULES COULD AVOID THE USERS AUTHORITY TO OPERATE THIS EQUIPMENT.

Safety Warning

Before operating the unit, please read through this manual.

PLACEMENT

- Do not place the unit on an unstable cart, stand, tripod, bracket, table, or shelf.
- Do not expose the unit to direct sunlight and other sources of heat.
- Do not handle liquids near or on the unit.
- Never spill liquid of any kind into the unit
- Do not put the unit near appliances that create magnetic fields.
- Do not put heavy objects on top of the unit.

TEMPERATURE

- Do not place the unit near or over a radiator or a heater register.
- If your unit is suddenly moved from a cold to a warm place, unplug the power cord for at least two hours so that moisture that may have formed inside the unit can dry completely.

HUMIDITY

- Do not expose machine in rain, damp or place near water.
- Ensure the indoor drying, cool.

VENTILATION

- Keep the ventilation openings clear.

WARNING (Only applicable to models over 7kg)

Never place a television set in an unstable location. A television set may fall, causing serious personal injury or death. Many injuries, particularly to children, can be avoided by taking simple precautions such as:

- Using cabinets or stands recommended by the manufacturer of the television set.
 - Only using furniture that can safely support the television set.
 - Ensuring the television set is not overhanging the edge of the supporting furniture.
 - Not placing the television set on tall furniture (for example, cupboards or bookcases) without anchoring both the furniture and the television set to a suitable support.
 - Not placing the television set on cloth or other materials that may be located between the television set and supporting furniture.
 - Educating children about the dangers of climbing on furniture to reach the television set or its controls.
- If your existing television set is being retained and relocated, the same considerations as above should be applied.

Important Safety Instructions

1. Read these instructions.
2. Keep these instructions.
3. Heed all warnings.
4. Follow all instructions.
5. Do not use this apparatus near water. For example, do not use near a laundry tub, in a wet basement, or near a swimming pool, and the like.
6. Clean only with dry cloth.
7. Do not block any ventilation openings. Install in accordance with the manufacturer's instructions. Slots and openings in the cabinet back or bottom are provided for ventilation, to ensure reliable operation of the TV and to protect it from overheating. These openings must not be blocked or covered. The openings should never be blocked by placing the TV on a bed, sofa, rug, or other similar surface.
8. Do not install near any heat sources such as radiators, heat registers, stoves, or other apparatus (including amplifiers) that produce heat.
9. Do not defeat the safety purpose of the polarized or grounding-type plug. A polarized plug has two blades with one wider than the other. A grounding-type plug has two blades and a third grounding prong. The wide blade or the third prong is provided for your safety. If the provided plug does not fit into your outlet, consult an electrician for replacement of the obsolete outlet.
10. Protect the power cord from being walked on or pinched particularly at plugs, convenience receptacles, and the point where they exit from the apparatus.
11. Only use attachments/accessories specified by the manufacturer.
12. Use only with cart, stand, tripod, bracket, or table specified by the manufacturer, or sold with the apparatus. When a cart is used, use caution when moving the cart/apparatus combination to avoid injury from tip-over. A TV and cart combination should be moved with care. Quick stops, excessive force, and uneven surfaces may cause the TV and cart combination to overturn.
13. Unplug this apparatus during lightning storms or when unused for long periods of time. For added protection for this TV receiver during a lightning storm, or when it is left unused for long periods of time, unplug it from the wall outlet and disconnect antenna or cable system. This will prevent damage to the TV due to lightning and power line surges.
14. Refer all servicing to qualified service personnel. Servicing is required when the apparatus has been damaged in any way, such as power-supply cord or plug is damaged, liquid has been spilled or objects have fallen into the apparatus, the apparatus has been exposed to rain or moisture, does not operate normally, or has been dropped.
15. This TV should be operated only from the type of power supply indicated on the rating label. If customer is not sure the type of power supply in your home, consult your appliance dealer or local power company. For TV remote control battery power, refer to the operating instructions.
16. The TV set shall not be exposed to dripping or splashing. No objects filled with liquids, such as vases, shall be placed on the TV set.
17. Never push objects of any kind into this TV through openings as they may touch dangerous voltage or other electrical parts that could result in fire or electric shock. Never spill liquid of any kind into the TV.
18. Unplug the TV from the wall outlet before cleaning. Do not use liquid or aero cleaners. Use a damp cloth for cleaning.
19. This TV should never be placed near or over a radiator or heat resource. This TV should not be placed in a built-in installation such as a bookcase or rack unless proper ventilation is provided or the manufacturer's instructions have been adhered to.
20. Do not place this TV on an unstable cart, stand, tripod, bracket, or table. The TV may fall, causing serious injury to someone, and serious damage to the appliance.
21. Do not attempt to service this TV by yourself because opening or removing covers may expose you to dangerous high voltage or other hazards. Refer all servicing to qualified service personnel.
22. Please do the static electricity prevention and panel protect measures before overhaul, avert damage the panel and main board sensitive element, ex. IC etc.
23. **WARNING:** To prevent injury, this apparatus must be securely attached to the floor/wall in accordance with the installation instructions.



Preparation for Your New TV

Check Accessories

Check the accessories that are packed with your TV.



LED TV

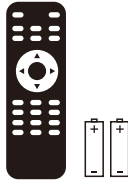

Remote Control & Batteries

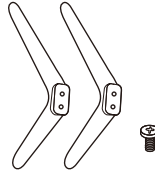

TV Stand Base
+
4 x Screws

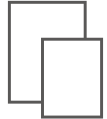

User's manual
+
Warranty Card

Stand Installation Guide

The TV is packaged with the TV stand separated from the cabinet. To setup the TV table stand, please carry out the installation according to the instructions below.

1. The panel can be scratched easily, so please:

Place a soft cloth on the table and place the TV face down on the cloth.

Note: Always unplug the AC cord first when installing/removing the stand.

2. Take the base. Please align the screw holes of the base and the TV, and then insert the screws into the holes on the base and tighten them.

Note: To ensure that the TV is stable, please lock all screws.

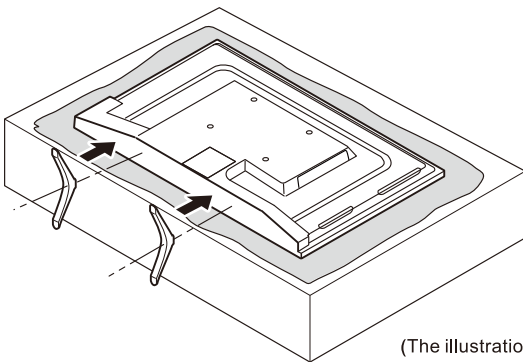

Please take note of the base direction:

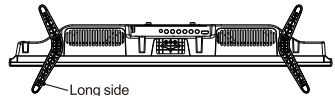

The bottom view of the TV
(Front cabinet faces down)

(The illustration is for reference only, Please prevail in kind)

Wall Mounting(if available)

Unit Dimension (unit:mm)	Screws
VESA 200 x 100	M6 x 10mm, 4pcs

Note: The length of the screw specified is only a recommendation; actual length required can vary depending on the type of wall mount used.

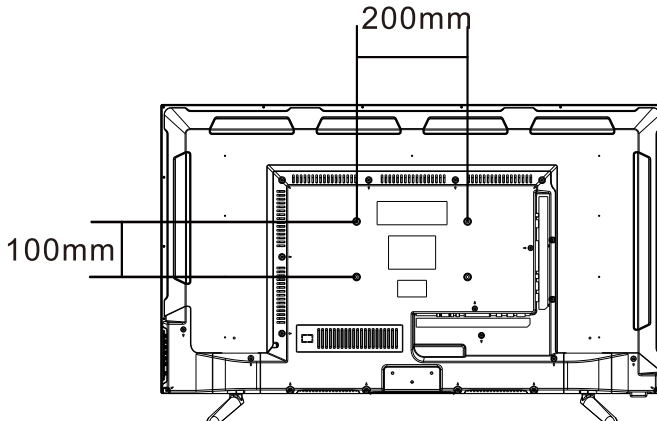

Warnings:

1. Do not set up the wall mount by yourself. Please contact qualified professionals for installation.
2. The TV should not be mounted on walls or surfaces which have an angle more than 10 degrees with vertical direction. Otherwise the TV set may fall.
3. The walls for mounting must have enough strength to hold the whole weight of TV set. For example, concrete wall and brickwork are eligible. Do not place the mount on soft walls such as earth walls and plasterboard.
4. If spare parts of different specifications (such as screws) are used during mounting, consult with qualified professionals to make sure these parts are safe and effective.
5. Before attaching the base to wall, ensure the holes for anchors are in keeping with the installing rules. Otherwise there may exist some potential problems.
6. Do not place any heating source under your television. Or else, it can cause fire.
7. Do not place the TV near anything dripping. Transducers and high voltage wires should be kept far away from the apparatus too. Or else, it may cause creepage, electric shock or bad resonance.
8. Do not place TV in a location where collision or vibration is liable to happen.
9. In order to avoid unexpected falling of the TV set, do not put any strong force on TV or wall mount after installing.
10. Be sure to unplug the TV before installing. Keep anything hard or sharp away from the screen panel to prevent the scuffing.
11. After installing, if there is any need to move the cabinet, please contact the qualified professionals.

TV Jacks Explanation

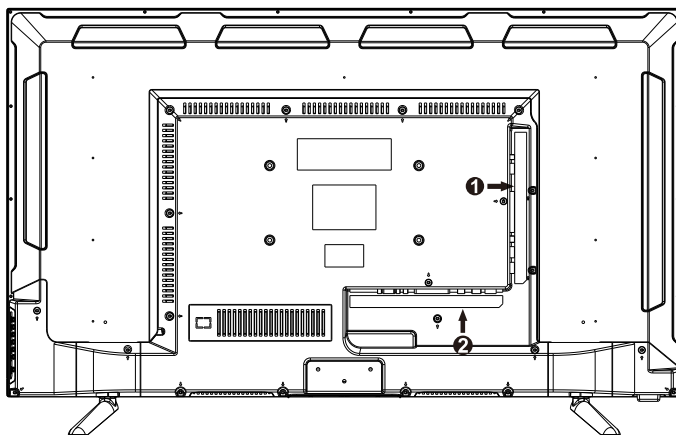

①	HDMI2/ARC	HDMI3	CVBS	L	R	USB1	USB2		
②	OPTICAL	RJ45	VGA	PC AUDIO IN	Y	Pb	Pr	HDMI1	RF

OPTICAL: Digital TV sound output.

RJ45: Connect the Internet.

VGA: Connect the PC to these jacks.

PC AUDIO IN: Connect the audio output of the PC.

Y/Pb/Pr: Connect a device that has component video jacks, such as a DVD player.

HDMI: (High-Definition Multimedia Interface) Provides an uncompressed digital connection.

RF: Connect to receive the signal from your antenna or cable through a coaxial cable.

CVBS : Connect an AV device that has composite video jacks, such as a VCR or DVD Player.

L: Left audio channel connection. The left audio connector is usually white.

R: Right audio channel connection. The right audio connector is usually red.

USB: Connect the USB device such as the flash disk to access the TV media function.

External Device Connection Diagram

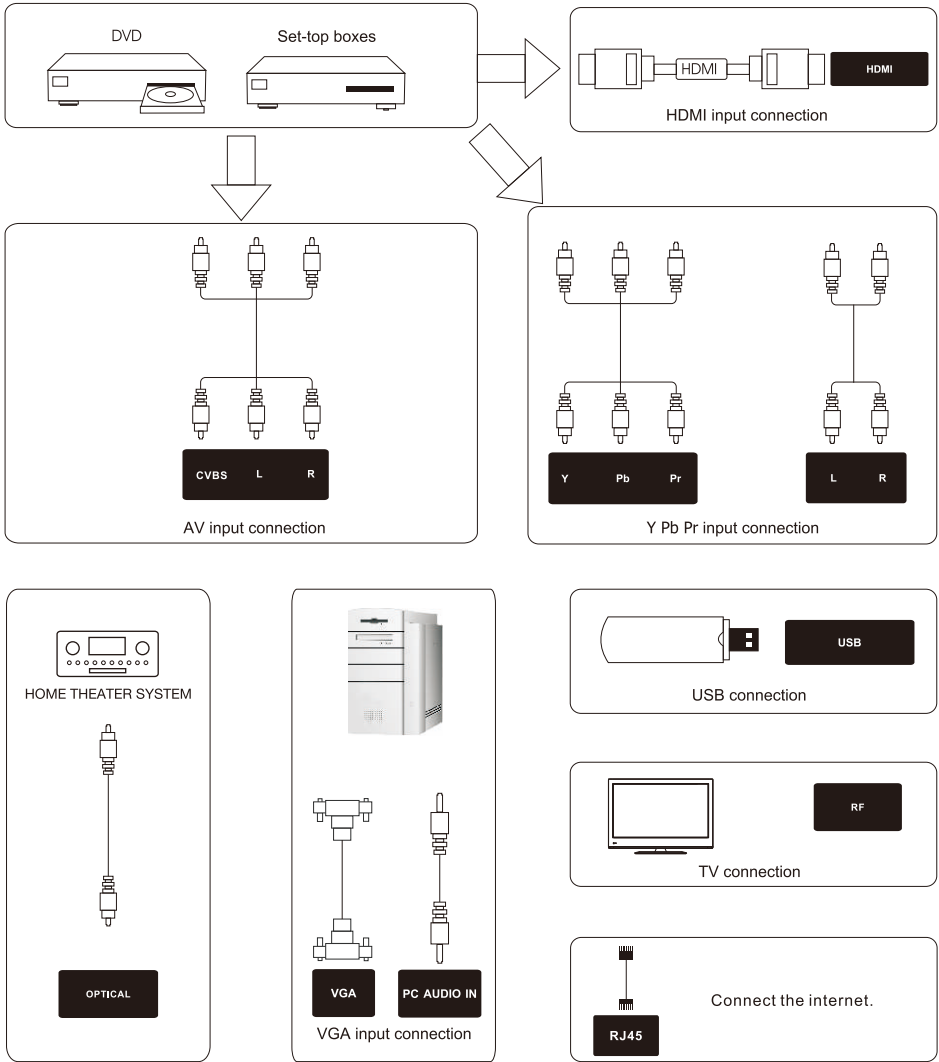

Side Keypad and Front Panel

Keypad Buttons

If you cannot locate your remote, you can use the side keypad buttons on your TV to operate many TV features.

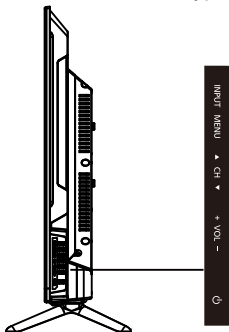

INPUT: Displays the Source Select List.

MENU: Displays the TV Main Menu.

CH ▲: Scans up through the channel list. In the TV menu system, it acts like the up arrow on the remote control and can be used to select menu options.

CH ▼: Scans down through the channel list. In the TV menu system, it acts like the down arrow on the remote control and can be used to select menu options.

VOL+: Increases the volume. In the TV menu system, it acts like the right arrow on the remote control and can be used to select menu options.

VOL-: Decreases the volume. In the TV menu system, it acts like the left arrow on the remote control and can be used to select menu options.

POWER (⏻): Turns the TV on and off.

Front Panel

Power/Standby Indicator: Blue and red dual-color LED. It shows red when the TV is turned off and blue when turned on.

Remote Control Sensor: Remote control IR sensor, which receives infrared ray sent by remote control.

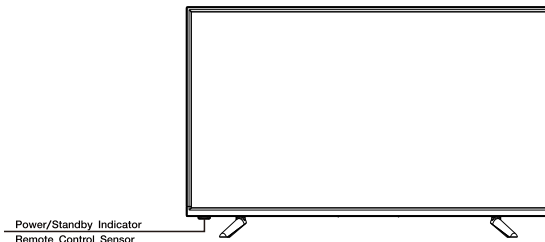

NOTE: If there is a protective film around the screen, remove the protective film before using the TV.

Remote Control Instructions

Inserting Batteries in the Remote

1. Remove the battery compartment cover from the back of the remote control by lifting the cover.
2. Insert 2AAA batteries ,making sure the polarities(+and-) are aligned correctly.
3. Replace the cover.

If the remote control does not work, check these points:

- Are the polarities (+, -) correct?
- Are the batteries worn out?
- Is there an AC power failure?
- Is the power cord plugged in?
- Is there any interference or block near the remote control sensor?

CAUTION:

- Used batteries should be recycled.
- Keep out of children's reach.
- DO NOT use new and old batteries together.
- Change both the batteries at the same time.
- When not using the remote control for a long time, remove the batteries from the unit.

Warning: All batteries (packed or in use) must not be exposed to high temperature like sun heat or fire.

Remote Control Reception Angle

Use your remote control within the distance and angle range shown below.

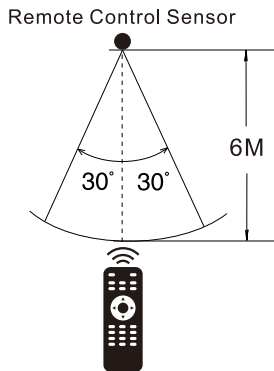

Learning about Remote Control

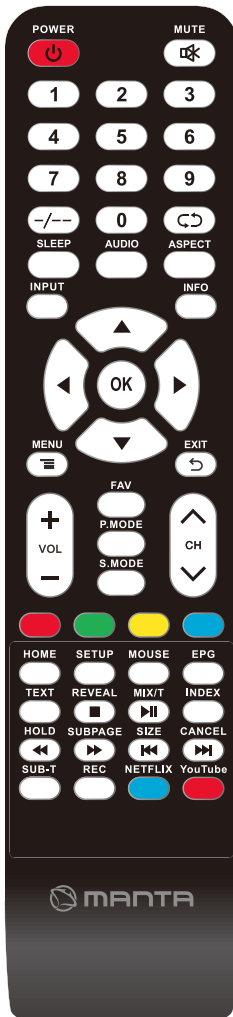

Remote Control Buttons

POWER (⏻): Turns the TV on or off.

MUTE (🔇): Reduces the TV volume to its minimum level. Press again to restore the volume.

NUMBER BUTTONS: Press 0-9 select a TV channel directly when you are watching TV.

“-/-” : To switch the channel digit.

Recall (↶): Returns to the previous channel.

SLEEP: Selects the sleep timer, after which the TV will shut off automatically.

AUDIO: Switch the audio channel in DVD or multimedia mode.

ASPECT: Switches between the preset screen size mode.

INPUT: Press to select signal source.

INFO: Press to display the current program information on the screen.

MENU: Accesses the Main Menu, or return to the upper level of a sub-menu.

EXIT: Exits the current menu or function.

Arrows (⬅️/➡️/⬆️/⬇️): Uses the four arrows to highlight different items in the TV menu or change the value.

OK: Enter and confirm button.

VOL+ or **VOL-**: Increases or decreases the TV volume.

CH^ or **CHv**: Scans up or down through the current channel list. Press once to change the channel up or down; press and hold to continue changing channels.

FAV: Adds the current channel to your favorite list, or erases the current channel from your favorite list (if this channel is a favorite channel already).

P.MODE: Switches between the preset picture mode.

S.MODE: Switches between the preset sound mode.

RED/GREEN/YELLOW/BLUE: Use add-on functions in OSD menu.

HOME: Press to open Android home page.

SETUP: Press to open Android's settings menu.

MOUSE: Switch to the mouse mode.

EPG: Shows Electronic Program Guide.

TEXT: To enter Teletext mode. Teletext is not broadcast in New Zealand.

REVEAL: Teletext mode-To reveal or hide the hidden words.

MIX/T: TV and TXT picture are mixed together in transparent background.

INDEX: To display the index page.

HOLD: Teletext mode-Hode current page which is display.

SUBPAGE: Sub coded page access.

SIZE: Change the size of display in Teletext mode.

CANCEL: To cancel the display.

SUB-T: Display caption information

REC: Personal video record button. A USB memory device must be connected to the USB port for recording.

NETFLIX: Press this key to access the site.

YouTube: Shortcuts of YouTube webpage.

⏸️ ⏪ : Stop and play or pause media files;

⏮️ ⏭️ : Fast review and fast forward.

⏮️ ⏭️ : Select the previous or the next media file.

NOTE:

- ◆ All pictures in this manual are examples, only for reference, actual product may differ from the pictures.
- ◆ The buttons not mentioned here are not used.

Basic Operations

Turning On and Off

Connect the AC cord to power the TV. At this time the TV will enter standby mode and power indicator will turn red. Use Power button() on the side panel of TV or on the remote control to turn on the TV. After switching off the TV for 5 seconds, you can turn on TV again.

Select input source

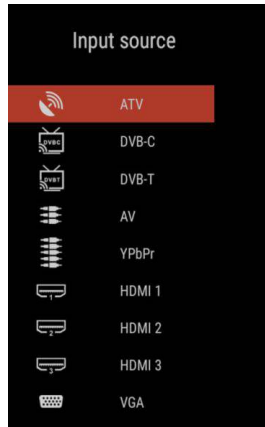

Press **INPUT** button to display the input source list;
Press **▲/▼** button to select the input source you want to watch;
Press **OK** button to enter the input source;

Adjust the OSD Screen

- Press **MENU** button to display the MAIN OSD MENU;
- Press **◀/▶** button to select the MENU you want;
- Press **OK** button to enter the sub menu, and press **MENU** button to return back to the previous menu.
- Press **▲/▼** button to select the option and then press **OK** button to enter the submenu, press **◀/▶** button to adjust the value or press **◀/▶** button to select in the sub-menu;

You can press **MENU** button to save and return back to the previous menu, and press **EXIT** button to exit the entire menu.

OSD Menu Operations

Menu Setting

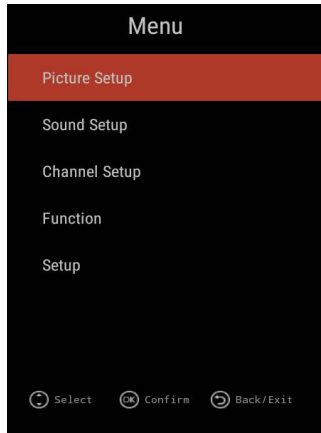

Press MENU button to display the MAIN OSD MENU:

Picture Setup: Used for TV picture effect adjusting.
For example: Picture mode, Colour temperature and so on.

Sound Setup: Used for TV sound effect adjusting.
For example: Sound mode, Balance and so on.

Channel Setup: Used for channel searching and edit, it's only available in TV input.
You can choose to automatically search, or choose to manually search according to your needs.

Function: Used for TV additional options.
For example: Teletext Language, System Lock and so on.
Note: When the "Function" is set, if the System Lock is on, please input the password to unlock, default password is 0000.

Setup: Used for TV system setup options.
For example: OSD Timer, Sleep Timer and so on.

For more settings, please refer to the menu settings.

OSD Menu Operations

Smart TV Operation

Press HOME button on the remote control to enter the Main Launcher.

Press the arrow buttons ▲/▼/◀/▶ to select the icon and press “OK” button to enter the sub-menu.

In smart TV mode, you can install / uninstall the application, browse the web, system settings and other operations.

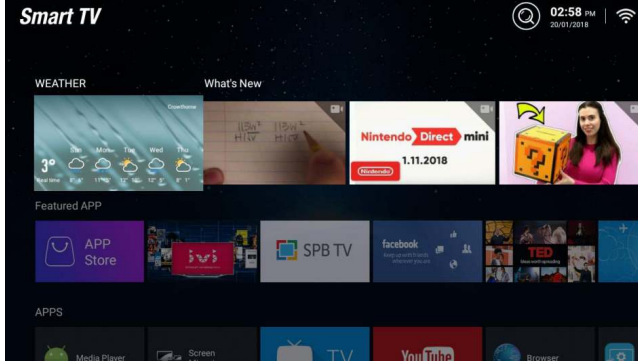

Media Operation

Note: Before operation MEDIA menu, Plug in USB device or memory card.

Press ▲/▼ button to select Media Player in the Home Page, and then press "OK" button to enter.

You can browse multimedia files by selecting PHOTOS, MUSIC or VIDEOS. Then press the “▶▶” button to start playing.

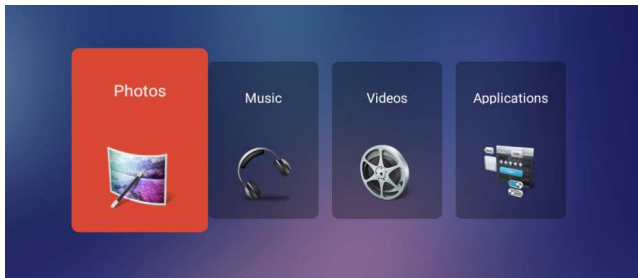

1. Press ◀/▶ button to select the option that you want to adjust in the Media menu, then press OK or ▶ button to enter.
2. Press ◀/▶ button to adjust or press ▲/▼ button to select.
3. After finishing your adjustment, press MENU button to save and return back to the previous menu and press EXIT button to exit the entire menu.

Applications

Press ◀/▶ button to select **Application** in the main menu, then press **OK** button to enter, you can install applications by this selection.

Press **EXIT** button to return back to the previous menu.

No Power	Check the AC cord of TV is plus in or not. If still no power, please pull out the plug and replug in after 60 seconds. And open the TV again
Signal receive not properly	<ul style="list-style-type: none"> To cause double image or phantom if there has high building or high mountain round TV. You can adjust image effect by manually operation: consult instruction of vernier regulation or change the direction of external antenna. If you use the indoor antenna . under certain circumstance , receive will be more difficult . So you can change the direction of the antenna to adjust the image effect . If can't change image receiving effect either , you have to use external antenna.
No picture	<ul style="list-style-type: none"> Check the antenna at the back of TV is connected properly or not. Try to select other channels and check whether the TV problem itself or not
but, Video is ok without audio	<ul style="list-style-type: none"> Increase the volume. Check the TV is in mute mode or not , and please press the mute button to make sound resume.
Audio is ok, but color error or no picture.	<ul style="list-style-type: none"> Increase contrast and brightness.
snow statics picture and noise	<ul style="list-style-type: none"> Check the antenna at the back of TV is connected or not.
Level broken line	<ul style="list-style-type: none"> vacuum, such as hair drier, Maybe has electrical appliance interfere· please turn off these kinds of electrical appliance, cleaner and so on.
Image or-Dual "simulacrum" The TV no response with the Remote.	<ul style="list-style-type: none"> Perhaps the location for the antenna is not good. Use the tall beamed antenna can be improved quality of the display image. Operate the remote direct to the remote sensor on the TV. If still no response for the TV, please check if the plastic bag on the remote take or not. And check if the location for the battery is correct. Change the new battery. The TV will shift to the STAND BY if no response from the remote in the few minutes.
.NO Video In (PC Mode)	<ul style="list-style-type: none"> Please check if the display cable connect to the VGA correcte . Please check if there has the bend on the display cable.
Vertical twinkling (PC Mode)	<ul style="list-style-type: none"> Enter the main menu, Use the clock regulator for the Video display noise to eliminate the vertical line.
horizontal ripping (PC Mode)	<ul style="list-style-type: none"> Adjust the Audio sound horizontal in the main menu to clear the horizontal ripping line.
The screen is too bright or too dark (PC Mode)	<ul style="list-style-type: none"> Adjust the contrast ratio or brightness in the main menu.
PC Function no response	<ul style="list-style-type: none"> Check the computer setting in the state of compatible display resolution
Ripping line in RCA connecting	<ul style="list-style-type: none"> Please use good quality connecting cable.
Problem still exist	<ul style="list-style-type: none"> Unplug the power cable and wait for 30 seconds, then connect. If there is some problem with our TV, do not repair it by yourself, please contact with the customer service center.

There will be complete picture and the brightness will come down if the TV is in: Note So please do not keep the TV in a state of same, the static picture for too long time Menu or same picture that has much difference in brightness and contrast ratio for too long time.

Product fiche

40LFA59L

- Supplier's name: Manta S.A.
- Supplier's model: 40LFA59L
- Energy efficiency class: A+
- Visible screen diagonal in centimetres and in inches: 101.6cm; 40"
- On-mode power consumption: 42W
- Annual energy consumption: 61 kWh/year
- Standby and off-mode power consumption: <0,5 W
- Screen resolution in physical horizontal and vertical pixel count:
1920x1080



MANTA

LED TV

40LFA59L

Manual de usuario

Tabla de Contenidos

Advertencia de seguridad	1
Precauciones de Seguridad	2
Preparación para Su Nueva Televisor	3
Verifique los Accesorios	3
Guía de Instalación del Soporte	3
Montaje en la Pared (si está disponible)	4
Explicación de las Tomas del TV	5
Diagrama de Conexión del Dispositivo Externo	6
Teclado Lateral y Panel Frontal	7
Botones del panel Lateral.....	7
Panel Frontal	7
Instrucciones del Mando a Distancia	8
Insertar Baterías en el Mando a Distancia	8
Ángulo de Recepción del Mando a Distancia	8
Conociendo el Mando a Distancia	9
Botones del Mando a Distancia	9
Operaciones Básicas	10
Encenderlo y Apagarlo	10
Seleccionar la Fuente de Entrada.....	10
Ajustar la Pantalla OSD	10
Operaciones del Menú OSD	11
Ajuste del menú	11
Operación de Smart TV.....	12
Operación de medios.....	12
Ayuda	13
Producto	14

Advertencia de seguridad



PRECAUCIÓN
RIESGO DE DESCARGA ELÉCTRICA
NO ABRIR



Precaución: Para reducir el riesgo de descarga eléctrica, no retire la cubierta o la parte posterior. Adentro no hay piezas reparables por el usuario. Remita el servicio al personal de servicio calificado.



El símbolo del rayo con punta de flecha, dentro de un triángulo equilátero, está destinado a alertar al usuario de la presencia de voltaje peligroso no aislado dentro del gabinete del producto que puede ser de magnitud suficiente como para constituir un riesgo de descarga eléctrica.



El signo de exclamación dentro de un triángulo equilátero tiene la intención de alertar al usuario de la presencia de instrucciones importantes de operación y mantenimiento (servicio) en la literatura que acompaña al televisor.

ADVERTENCIA: PARA REDUCIR EL RIESGO DE INCENDIO O DESCARGAS ELÉCTRICAS, NO EXPONGA ESTE APARATO A LA LLUVIA O LA HUMEDAD.

PRECAUCIÓN: LOS CAMBIOS O MODIFICACIONES NO APROBADOS EXPRESAMENTE POR LA PARTE RESPONSABLE DEL CUMPLIMIENTO DE LAS NORMAS DE LA FCC PODRÍAN EVITAR A LA AUTORIDAD DE LOS USUARIOS OPERAR ESTE EQUIPO.

Advertencia de seguridad

Antes de operar esta unidad, por favor, lea este manual detenidamente.

COLOCACIÓN

- No coloque la unidad en un carrito, soporte, trípode o estante inestable.
- No exponga la unidad a la luz solar directa ni a otras fuentes de calor.
- No maneje líquidos cerca o sobre la unidad.
- Nunca derrame líquido de ningún tipo en la unidad
- No coloque la unidad cerca de aparatos que generen campos magnéticos.
- No coloque objetos pesados encima de la unidad

TEMPERATURA

- No coloque la unidad cerca ni conecte un radiador o un registro de sanador.
- Si la unidad se traslada rápidamente de un lugar frío a un lugar cálido, desconecte el cable de alimentación durante al menos dos horas para que la humedad que se hayan formado en el interior de la unidad se seque por completo.

HUMEDAD

- No exponga la máquina a la lluvia, la humedad o colocarla cerca del agua
- Asegúrese de que el interior esté seca y fresca.

VENTILACIÓN

- Mantenga claras las aberturas de ventilación.

ADVERTENCIA (solo aplicable a modelos de más de 7 kg)

Nunca coloque un televisor en una ubicación inestable. Un televisor puede caerse y causar lesiones personales graves o la muerte.

Muchas lesiones, particularmente a los niños, pueden evitarse tomando precauciones simples como:

- Utilizando gabinetes o soportes recomendados por el fabricante del televisor.
- Solo usar muebles que puedan soportar de manera segura el televisor.
- Asegurarse de que el televisor no sobresalga del borde de los muebles de soporte.
- No colocar el televisor en muebles altos (por ejemplo, armarios o estanterías) sin anclar tanto el mobiliario como el televisor a un soporte adecuado.
- No colocar el televisor en un paño u otros materiales que puedan estar ubicados entre el televisor y los muebles de apoyo.
- Educar a los niños sobre los peligros de treparse a los muebles para alcanzar el televisor o sus controles. Si su televisor existente se está reteniendo y reubicando, se deben aplicar las mismas consideraciones que arriba.

Precauciones de Seguridad

1. Lea estas instrucciones.
2. Guarde estas instrucciones.
3. Observe todas las advertencias.
4. Siga todas las instrucciones.
5. No use este aparato cerca del agua. Por ejemplo, no lo use cerca de un lavadero, en un sótano húmedo o cerca de una piscina y similares.
6. Limpie solo con un paño seco.
7. No bloquee ninguna abertura de ventilación. Haga la instalación conforme a las instrucciones del fabricante. Las ranuras y aberturas en la parte posterior o inferior del gabinete se proporcionan para la ventilación, para garantizar un funcionamiento confiable del televisor y para protegerlo de un sobrecalentamiento. Estas aberturas no deben ser bloqueadas o cubiertas. Las aberturas nunca se deben bloquear colocando el televisor en una cama, sofá, alfombra u otra superficie similar.
8. No instale cerca de fuentes de calor como radiadores, registros de calor, estufas u otros aparatos (incluidos amplificadores) que produzcan calor.
9. No modifique el propósito de seguridad del enchufe polarizado o con conexión a tierra. Un enchufe polarizado tiene dos cuchillas con una más ancha que la otra. Un enchufe con toma de tierra tiene dos cuchillas y una tercera a tierra. La cuchilla ancha o la tercera clavija se proporcionan para su seguridad. Si el enchufe provisto no encaja en su toma de corriente, consulte a un electricista para reemplazar el equipo obsoleto.
10. Proteja el cable de alimentación de ser pisado o pellizcado particularmente en los enchufes, receptáculos de conveniencia y el punto donde salen del aparato.
11. Utilice únicamente aditamentos/ accesorios especificados por el fabricante.
12. Use solo con el carrito, el soporte, el tripode, el apoyo o la mesa especificados por el fabricante, o vendidos con el aparato. Cuando se usa un carro, tenga cuidado al mover la combinación del carro / aparato para evitar lesiones por vuelco. Una combinación de TV y carrito debe moverse con cuidado. Las paradas rápidas, la fuerza excesiva y las superficies irregulares pueden hacer que la combinación de TV y carrito se vuelque.
13. Desconecte este aparato durante tormentas eléctricas o cuando no se use durante largos períodos de tiempo. Para una protección adicional para este receptor de TV durante una tormenta eléctrica, o cuando no se utiliza durante largos períodos de tiempo, desenchúfelo de la toma de corriente y desconecte la antena o el sistema de cable. Esto evitará daños al televisor debido a los rayos y las sobretensiones de la línea de alimentación.
14. Remita todos los servicios a personal de servicio calificado. Se requiere servicio cuando el aparato ha sido dañado de alguna manera, como el cable de alimentación o el enchufe está dañado, se ha derramado líquido u objetos han caído en el aparato, el aparato ha estado expuesto a la lluvia o la humedad, no funciona normalmente, o ha sido eliminado.
15. Este televisor debe funcionar solo con el tipo de fuente de alimentación indicada en la etiqueta de clasificación. Si el cliente no está seguro del tipo de fuente de alimentación en su hogar, consulte con su distribuidor de electrodomésticos o con la compañía eléctrica local. Para la potencia de la batería del mando a distancia del televisor, consulte las instrucciones de funcionamiento.
16. El televisor no debe exponerse a goteos o salpicaduras. No se colocarán objetos llenos de líquidos, como jarrones, en el televisor.
17. Nunca inserte objetos de ningún tipo en este televisor a través de las aberturas, ya que pueden tocar una tensión peligrosa u otras partes eléctricas que podrían provocar un incendio o una descarga eléctrica. Nunca derrame líquido de ningún tipo en el televisor.
18. Desenchufe el televisor de la toma de corriente antes de limpiarlo. No use líquidos o aerosoles limpiadores. Utilice un paño húmedo para limpiarlo.
19. Este televisor nunca se debe colocar cerca o sobre un radiador o fuente de calor. Este televisor no debe colocarse en una instalación incorporada, como una estantería o un estante, a menos que se proporcione una ventilación adecuada o se cumplan las instrucciones del fabricante.
20. No coloque este televisor en un carrito, soporte, tripode, apoyo o mesa inestable. El televisor puede caerse, causando lesiones graves a alguien y daños graves al aparato.
21. No intente reparar este televisor usted mismo, ya que al abrir o quitar las cubiertas puede exponerse a un alto voltaje peligroso u otros peligros. Remita todos los servicios a personal de servicio calificado.
22. Por favor, haga las medidas de prevención de electricidad estática y protección del panel antes de la revisión, evite dañar el panel y el elemento sensible de la placa principal, por ejemplo, IC, etc.
23. OJO: Para evitar lesiones, este aparato debe estar firmemente sujeto al piso / pared de acuerdo con las instrucciones de instalación.



Preparación para Su Nueva Televisor

Verifique los Accesorios

Verifique los accesorios que vienen con su televisor.



LED Televisor

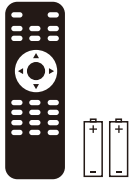

Control Remoto y
Baterías

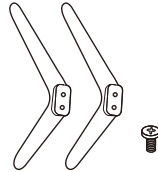

Base del soporte de TV
+
4*Tornillos

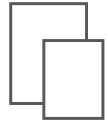

Manual de Usuario

Guía de Instalación del Soporte

El televisor está empacado con el soporte de televisor separado del gabinete. Para configurar el soporte de la mesa de televisor, realice la instalación de acuerdo con las instrucciones a continuación.

1. El panel se puede rayar fácilmente, así que por favor:

Coloque un paño suave sobre la mesa y coloque el televisor boca abajo sobre el paño.

Nota: Desenchufe siempre el cable de CA primero cuando instale o extraiga el soporte.

2. Toma la base. Alinee los orificios de los tornillos de la base y el televisor, luego inserte los tornillos en los orificios de la base y apriételes.

Nota: Para garantizar que el televisor esté estable. por favor, asegure todos los tornillos.

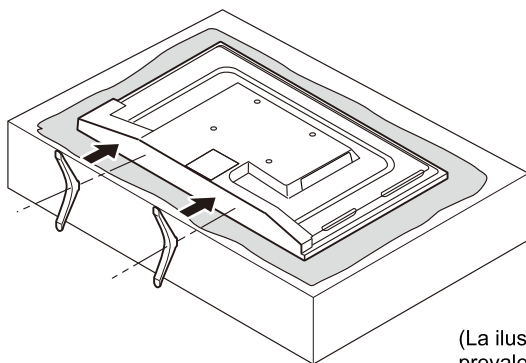

Por favor, tome nota de la dirección de la base:

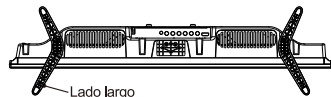

Lado largo

La vista inferior del televisor
(El gabinete frontal está boca abajo)

(La ilustración es solo de referencia. Por favor preveza en especie)

Montaje en la Pared (si está disponible)

Dimensión de la Unidad (unidad : mm)	Tornillos
VESA 200 x 100	M6 x 10mm, 4 piezas
Nota: La longitud del tornillo especificado es solo una recomendación; longitud real requerida puede variar según el tipo de soporte de pared utilizado.	

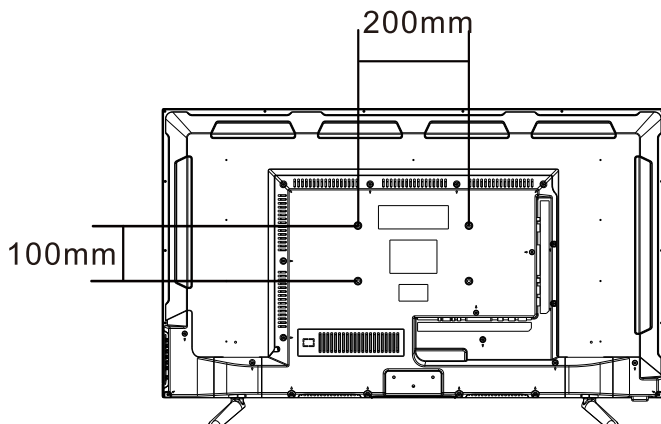

Advertencias:

1. No instale usted mismo el soporte de pared. Por favor, póngase en contacto con profesionales calificados para la instalación.
2. El televisor no debe montarse en paredes o superficies que tengan un ángulo de más de 10 grados en dirección vertical. De lo contrario, el televisor podría caerse.
3. Las paredes para el montaje deben tener la resistencia suficiente para sostener todo el peso del televisor. Por ejemplo, paredes de concreto y ladrillo son preferibles. No coloque el soporte en paredes blandas, como paredes de tierra y placas de yeso.
4. Si se utilizan piezas de repuesto de diferentes especificaciones (como tornillos) durante el montaje, consulte con profesionales calificados para asegurarse de que estas piezas sean seguras y efectivas.
5. Antes de fijar la base a la pared, asegúrese de que los orificios para los anclajes cumplan con las reglas de instalación. De lo contrario, pueden existir algunos problemas potenciales.
6. No coloque ninguna fuente de calefacción debajo de su televisor. Ya que, puede provocar un incendio.
7. No coloque el televisor cerca de algo que gotee. Los transductores y los cables de alta tensión también deben mantenerse alejados del aparato. O, de lo contrario, puede causar fuga, descarga eléctrica o mala resonancia.
8. No coloque el televisor en un lugar donde puedan producirse colisiones o vibraciones.
9. Para evitar caídas inesperadas del televisor, no coloque ninguna fuerza fuerte en el televisor o en el soporte de pared después de la instalación.
10. Asegúrese de desenchufar el televisor antes de instalarlo. Mantenga cualquier objeto duro o afilado lejos del panel de la pantalla para evitar que se raye.
11. Después de la instalación, si hay alguna necesidad de mover el gabinete, póngase en contacto con los profesionales calificados.

Explicación de las Tomas del TV

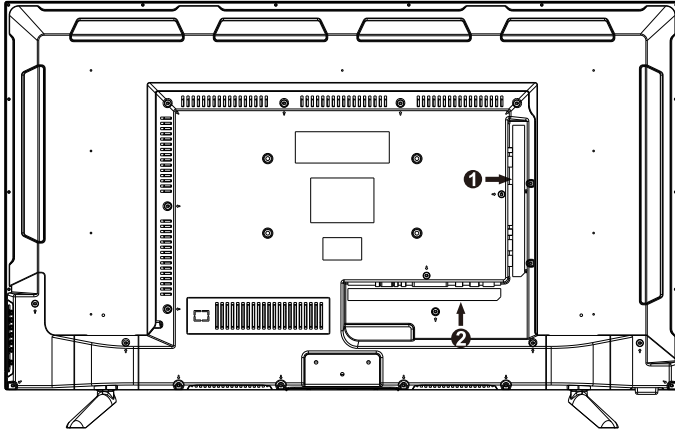

1	HDMI2/ARC	HDMI3	CVBS	L	R	USB1	USB2		
2	OPTICAL	RJ45	VGA	PC AUDIO IN	Y	Pb	Pr	HDMI1	RF

OPTICAL: salida de sonido de TV digital.

RJ45: Conecte a Internet.

VGA: Conecte PC a estos conectores.

PC AUDIO IN: Conecte la salida de audio al PC.

Y/Pb/Pr: Conecte a un dispositivo que tenga conectores de vídeos compuestos como reproductores DVD.

HDMI: (High-Definition Multimedia Interface) Suministra una conexión digital no comprimida.

RF: Conecte para recibir la señal desde su antena o el cable a través del cable coaxial.

CVBS : Conecte a un dispositivo AV que tiene conectores de vídeo compuestos como un reproductor VCR o DVD.

L: Conexión del canal de audio izquierdo. El conector de audio izquierdo es normalmente blanco.

R: Conexión del canal de audio derecho. El conector de audio derecho es normalmente rojo.

USB: Conecte a un dispositivo USB como un disco externo para acceder a la función de los medios de TV.

Diagrama de Conexión del Dispositivo Externo

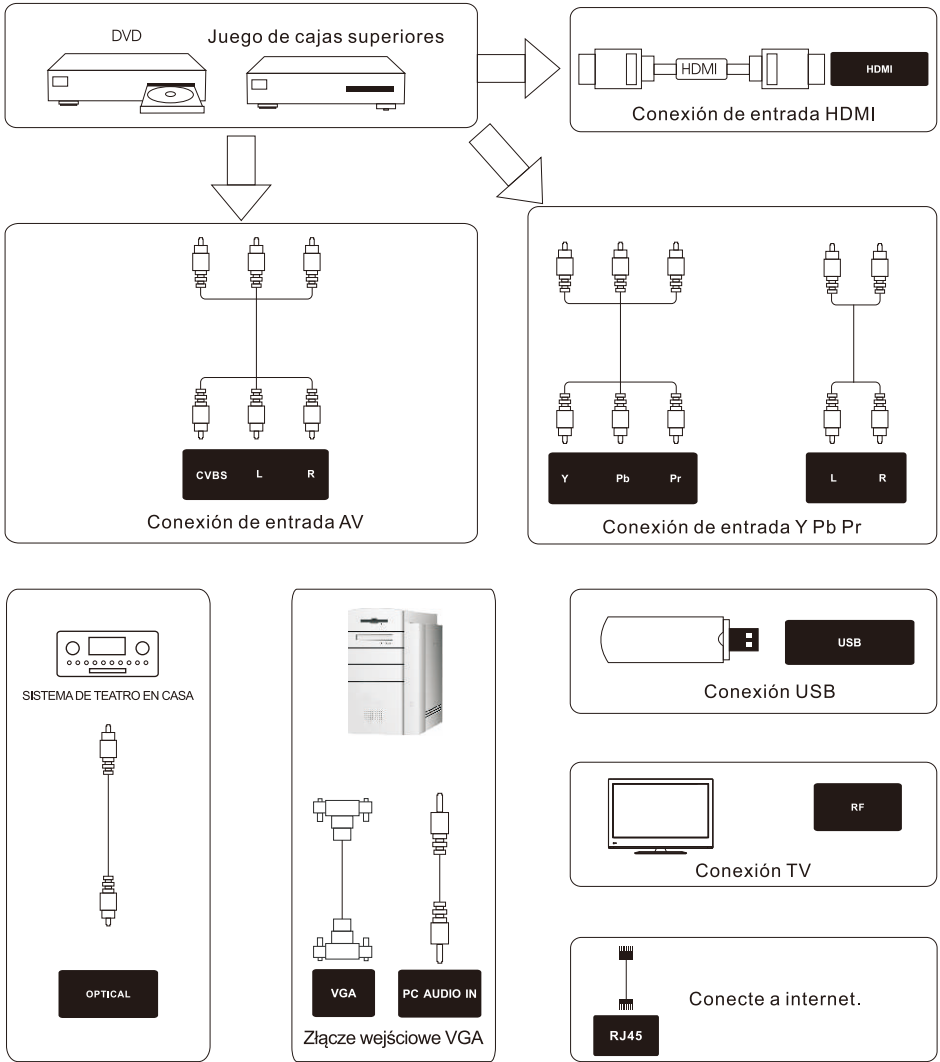

Teclado Lateral y Panel Frontal

Botones del Panel Lateral

Si no puede ubicar su mando a distancia, puede usar los botones laterales del teclado en su televisor para operar muchas funciones de TV.

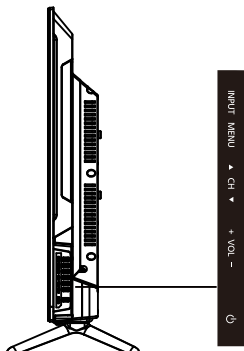

INPUT: Muestra la lista de selección de fuente.

MENÚ: Muestra el menú principal del televisor.

CH▲: Explora a través de la lista de canales. En el sistema de menú de TV, actúa como la flecha hacia arriba en el mando a distancia y se puede utilizar para seleccionar opciones de menú.

CH▼: Explora hacia abajo a través de la lista de canales. En el sistema de menú de TV, actúa como la flecha hacia abajo en el mando a distancia y puede usarse para seleccionar opciones de menú.

VOL+: Aumenta el volumen. En el sistema de menú del TV, actúa como la flecha derecha en el control remoto y puede usarse para seleccionar opciones de menú.

VOL-: Disminuye el volumen. En el sistema de menú de TV, actúa como la flecha izquierda del control remoto y puede usarse para seleccionar opciones de menú.

POWER (⏻): Enciende y apaga el televisor.

Panel Frontal

Indicador de Encendido / Espera: LED azul y rojo de doble color. Se muestra rojo cuando el televisor está apagado y azul cuando se enciende.

Sensor del mando a distancia: sensor IR del mando a distancia, que recibe rayos infrarrojos enviados por el mando a distancia.

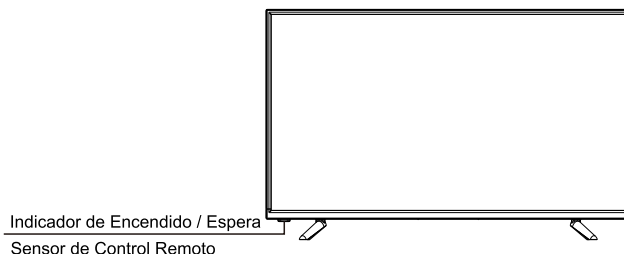

NOTA: Si hay una lámina protectora sobre la pantalla, quítela antes de usar el televisor.

Instrucciones del Mando a Distancia

Insertar Baterías en el Mando a Distancia

1. Retire la tapa del compartimiento de la batería de la parte posterior del mando a distancia levantando la tapa.
2. Inserte las 2 baterías AAA. Asegúrese de que las polaridades (+ y -) estén alineadas correctamente.
3. Vuelva a colocar la tapa

Si el mando a distancia no funciona, verifique estos puntos:

- Son correctas las polaridades (+, -)?
- Las baterías están gastadas?
- Hay una falla de alimentación de CA?
- Está enchufado el cable de alimentación?
- Hay alguna interferencia o bloqueo cerca del sensor del control remoto?

PRECAUCIÓN:

- Las baterías usadas deben reciclarse.
- Mantener fuera del alcance de los niños.
- NO use baterías nuevas y viejas juntas.
- Cambie ambas baterías al mismo tiempo.
- Cuando no use el mando a distancia por un tiempo prolongado, retire las baterías de la unidad.

Advertencia: No debe exponer las pilas (empaquetadas o en uso) a altas temperaturas como al calor del sol o el fuego.

Ángulo de Recepción del Mando a Distancia

Utilice su mando a distancia dentro del rango de distancia y ángulo que se muestra a continuación.

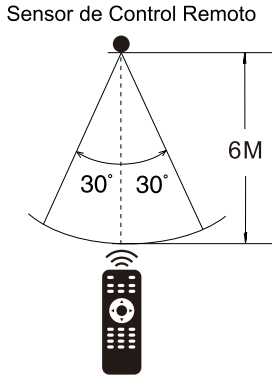

Conociendo el Mando a Distancia

Botones del mando a distancia

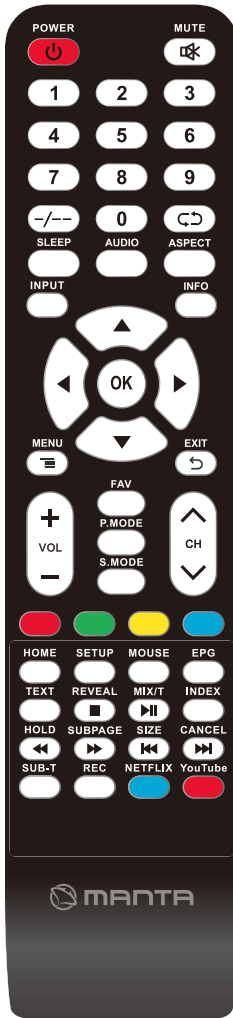

POWER: Enciende la TV o cambia a Standby.

MUTE: Presione para silenciar el sonido.

NUMBER: Botones numéricos para acceso directo al canal.

-/--: Llame la tabla del programa.

↶: Regresa al canal anterior.

SLEEP: Presione para seleccionar un intervalo de tiempo preestablecido para el apagado automático.

AUDIO: Cambia el canal de audio en DVD o modo multimedia.

ASPECT: Relación de aspecto.

INPUT: Accede a los canales de introducción disponibles, use las flechas para resaltar las opciones y pulse OK para seleccionar.

INFO: Pulse para mostrar la información del programa actual en la pantalla.

◀ / ▶ / ▲ / ▼: Use para seleccionar elementos del menú en pantalla y cambiar los valores del menú.

OK: Para introducir y confirmar botón.

MENU: Presione para mostrar el menú OSD.

EXIT: Salga del menú.

CHANNEL +/-: Presione para cambiar los canales de TV.

VOL +/-: Aumenta o disminuye el volumen.

FAV: Presione para visualizar la lista de canales favoritos que almacenó antes.

P.MODE: Cambia entre el modo de imagen preestablecido.

S.MODE: Cambia entre el modo de sonido preestablecido.

Botones de color: Edición de Canales.

HOME: Presione para abrir la página de inicio de Android.

SETUP: Presione para abrir el menú de configuración de Android.

MOUSE: Cambia al modo de ratón chc.

EPG: Muestra la guía del programa electrónica.

TEXT: para entrar en el modo de teletexto.

REVEAL: Modo teletexto - Para elevar u ocultar las palabras ocultas.

MIX/T: Las imágenes TV y TXT se mezclan junto al fondo transparente.

INDEX: Para mostrar la página del índice.

HOLD: Modo teletexto - Muestra la página actual que desea ver.

SUBPAGE: Acceso a página subcodificada.

SIZE: Cambie el tamaño de la pantalla en el modo del teletexto.

CANCEL: Para cancelar la visualización.

⏮: Reproducir / Pausa.

■: DETÉNGASE.

⏪: Tecla de retorno rápido.

⏩: Tecla de avance rápido.

⏮: Tecla anterior.

⏭: Tecla siguiente.

SUB-T: Seleccione el subtítulo del archivo de video multimedia.

REC: Botón de grabación de video personal.

NETFLIX: Presione esta tecla para acceder al sitio.

YouTube: Accesos directos de la página web de YouTube.

NOTA:

- ◆ Todas las ilustraciones de este manual son ejemplos ofrecidos a modo de referencia, los productos actuales pueden diferir de las ilustraciones.
- ◆ Los botones no mencionados aquí no se utilizan.

Encendido y apagado

Conecte al cable CA al encender la TV. En este momento, la TV entra en el modo standby y el indicador eléctrico se vuelve rojo. Use el botón eléctrico (⏻) en el panel lateral de a TV o en el control remoto para encender la TV. Tras apagar la TV durante 5 segundos, puede encender de nuevo la TV.

Seleccionar fuente de entrada

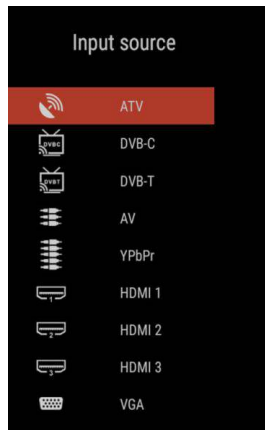

Presione el botón INPUT para mostrar la lista fuente de entrada;
Pulse el botón ▲/▼ para seleccionar la fuente de entrada que desea ver;
Pulse el botón OK para llegar a la fuente de entrada;

Ajuste la pantalla OSD

- Pulse el botón MENU para mostrar el MENÚ PRINCIPAL OSD;
- Pulse el botón ◀/▶ para seleccionar el MENÚ que desea;
- Pulse el botón OK para llegar al submenú y presione el botón MENU para regresar al menú anterior.
- Pulse el botón ▲/▼ para seleccionar la opción y después pulse el botón OK para llegar al submenú, presione el botón ◀/▶ para ajustar el valor o presionar el botón ◀/▶ para seleccionar al menú anterior;

Puede presionar el botón MENU para guardar y volver al menú anterior y presione el botón EXIT para salir del menú entero.

Ajuste del menú

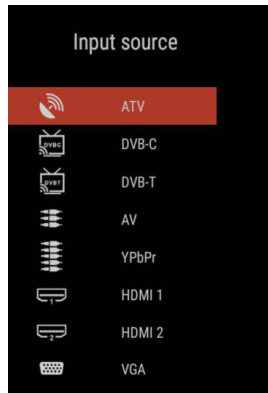

Pulse el botón MENU para mostrar el MENÚ PRINCIPAL OSD:

Ajuste de Foto: Usado para el ajuste del efecto de la imagen de TV.
Por ejemplo: Modo de imagen, temperatura de color, etc.

Ajuste de Sonido: Usado para el ajuste del efecto del sonido de TV.
Por ejemplo: Modo de sonido, equilibrio, etc.

Ajuste de Canal: Usado para la búsqueda y la edición de canales, solo disponible en la entrada TV.
Puede escoger la búsqueda automática o elija la búsqueda manual de acuerdo a sus necesidades.

Función: se usa para opciones adicionales de TV.
Por ejemplo: Idioma de Teletexto, Bloqueo de Sistema, etc.
Nota: Cuando se establece la "Función", si el Bloqueo del sistema está activado, ingrese la contraseña para desbloquear, la contraseña predeterminada es 0000.

Ajuste: Usado para el ajuste del efecto del tiempo TV.
Por ejemplo: Pantalla azul, reinicio, etc.

Para más ajustes, consulte los ajustes del menú.

Operaciones del Menú OSD

Operación Smart TV

Presione el botón HOME en el control remoto para llegar al lanzador principal.

Presione los botones de flecha ▲/▼/◀/▶ para seleccionar el icono y presione el botón «OK» para llegar al submenú. En el modo SmartTV, puede instalar / desinstalar la aplicación, navegar por la web, los ajustes del sistema y otras operaciones.

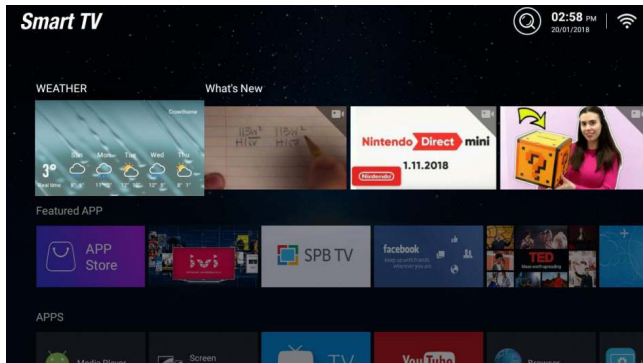

Operación de medios

Nota: Antes de la operación el menú de MEDIOS, enchufe el dispositivo USB o la tarjeta de memoria. Presione el botón ▲/▼ to para seleccionar MEDIA en el menú de fuente, y luego presione el botón "OK" para ingresar. Puede buscar archivos multimedia seleccionando FOTO, MÚSICA, PELÍCULA o TEXTO. A continuación, presione el botón "▶▶" para comenzar a jugar

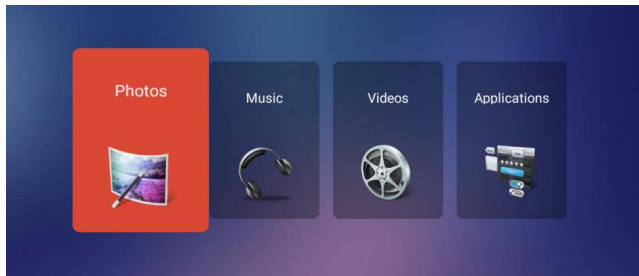

1. Pulse el botón ◀/▶ para seleccionar la opción que desea ajustar en el menú de medios, después pulse el botón OK o botón ▶ para introducir.
2. Pulse el botón ◀/▶ para ajustar o presionar el botón ▲/▼ para seleccionar.
3. Tras finalizar el ajuste, puede presionar el botón MENU para guardar y volver al menú anterior y presione el botón EXIT para salir del menú entero.

Aplicaciones

Presione el botón ◀/▶ para seleccionar Aplicación en el menú principal, luego presione el botón OK para ingresar, puede instalar aplicaciones con esta selección.

Presione el botón EXIT para regresar al menú anterior.

Sin energía	<ul style="list-style-type: none"> • Verifique que el cable de CA del televisor esté más o no incorporado. Si aún no hay energía, por favor, desconecte el enchufe y vuelva a enchufar después de 60 segundos. Y abra el televisor nuevamente.
La señal no recibe correctamente	<ul style="list-style-type: none"> • Para causar doble imagen o fantasma si hay una TV redonda de un edificio alto o de alta montaña. Puedes ajustar el efecto de imagen manualmente. operación: consulte las instrucciones de la regulación de Vernier o cambie la dirección de antena externa. • Si usa la antena interior bajo ciertas circunstancias, la recepción será más difícil. Así que puede cambiar la dirección de la antena para ajustar el efecto de la imagen. Si tampoco puede cambiar el efecto de recepción de la imagen, debe usar la antena externa.
Sin imagen	<ul style="list-style-type: none"> • Verifique que la antena en la parte posterior del televisor esté conectada correctamente o no. • Intente seleccionar otros canales y verifique si el problema de la TV en sí o no.
pero, Video está bien. Sin audio	<ul style="list-style-type: none"> • Aumenta el volumen. • Verifique que el televisor esté en modo silencio o no, y por favor presione el botón de silencio. para reanudar el sonido.
El audio está bien, pero tiene el error de color o no imagen	<ul style="list-style-type: none"> • Aumenta el contraste y el brillo.
estática de nieve imagen y ruido	<ul style="list-style-type: none"> • Verifique que la antena en la parte posterior del televisor esté conectada o no.
Nivel línea discontinua	<ul style="list-style-type: none"> • vacío, como el secador de pelo, tal vez el artefacto eléctrico interfiera. por favor apague este tipo de aparato eléctrico, limpiador, etc.
Imagen o "Simulacro dual" El televisor no responde con el control remoto.	<ul style="list-style-type: none"> • Tal vez la ubicación de la antena no sea buena. Utilice el tacómetro de una antena para mejorar la calidad de la imagen de la pantalla. • Opere el control remoto directo al sensor remoto en el TV. Si no hay respuesta para el televisor, verifique si la bolsa de plástico en el control remoto toma o no. Y verifique si la ubicación de la batería es la correcta. Cambie el nuevo batería. • El televisor cambiará a STAND BY si no recibe respuesta del control remoto en los pocos minutos.
NO video en (Modo PC)	<ul style="list-style-type: none"> • Verifique si el cable de la pantalla se conecta al corrector VGA. • Verifique si hay una curva en el cable de la pantalla.
Migotanie w pionie (tryb PC)	<ul style="list-style-type: none"> • Ingrese al menú principal, use el regulador del reloj para el ruido de la pantalla de video para eliminar la línea vertical.
corte horizontal (modo PC)	<ul style="list-style-type: none"> • Ajuste el horizonte de sonido de audio en el menú principal para borrar la línea de corte horizontal.
La pantalla es demasiado brillante o demasiado oscura (Modo PC)	<ul style="list-style-type: none"> • Ajuste la relación de contraste o el brillo en el menú principal.
PC Funcion sin respuesta	<ul style="list-style-type: none"> • Compruebe la configuración de la computadora en el estado de resolución de pantalla compatible.
Rasgando la línea en conexión RCA	<ul style="list-style-type: none"> • Utilice un cable de conexión de buena calidad.
El problema todavía existe	<ul style="list-style-type: none"> • Desconecte el cable de alimentación y espere 30 segundos, luego conéctelo. Si hay algún problema con nuestro televisor, no lo repare sólo, póngase en contacto con el centro de servicio al cliente.

Habrà una imagen completa y el brillo bajarà si el televisor està en: Nota

Por lo tanto, no mantenga el televisor en el mismo estado, la imagen estàtica durante demasiado tiempo, menù o la misma imagen que tiene mucha diferencia en relaciòn de brillo y contraste durante demasiado tiempo.

40LFA59L

- Nombre del proveedor: Manta S.A.
- Modelo del proveedor: 40LFA59L
- Clase de eficiencia energética: A+
- Diagonal de pantalla visible en centímetros y en pulgadas: 101.6cm; 40"
- Consumo de energía en modo encendido: 42 W
- Consumo de energía anual: 61 kWh/year
- Consumo de energía en modo de espera y apagado: <0,5 W
- Resolución de pantalla en el recuento de píxeles físico horizontal y vertical: 1920x1080



MANTA

LED TV

40LFA59L

Manual de Usuário

Tabela de conteúdo

Aviso de segurança	1
Instruções importantes de segurança	2
Preparação para sua nova televisão	3
Verificar acessórios	3
Guia de instalação do suporte	3
Especificação de montagem na parede	4
Explanation of TV Jacks	5
Diagrama de conexão do dispositivo externo	6
Teclado lateral e painel frontal	7
Botões laterais do teclado	7
Painel frontal	7
Instruções de controle remoto	8
Coloque as pilhas no controle remoto	8
Ângulo de recepção do controle remoto	8
Aprendendo sobre controle remoto	9
Botões de controle remoto	9
Operações Básicas	10
Ligar e desligar	10
Selecione a fonte de entrada	10
Ajustar a tela OSD	10
Operações do menu OSD	11
Ajuste de Menu	11
Operação de TV Inteligente	12
Operação de Media	13
Ajuda.....	13
Ficha de Produto	14

Aviso de segurança



CUIDADO

RISCO DE CHOQUE ELÉTRICO
NÃO ABRIR



Cuidado: Para reduzir o risco de choque elétrico, não remova a tampa ou a parte traseira. Não há peças internas que possam ser reparadas pelo usuário. Consulte o serviço para o pessoal de serviço qualificado.



O símbolo de relâmpago com ponta de fleche dentro de um triângulo equilátero destina-se a alertar o utilizador da presença de perigosa não isolada tensão dentro do gabinete do produto que pode ser de magnitude suficiente para constituir um risco de choque elétrico.



O ponto de exclamação dentro de um triângulo equilátero é destinado a alertar o usuário sobre a presença de operação e manutenção importantes instruções (serviço) na literatura acompanhando

AVISO: PARA REDUZIR O RISCO DE INCÊNDIO OU CHOQUE ELÉTRICO, NÃO EXPONHA ESTE APARELHO À CHUVA OU UMIDADE.

CUIDADO: ALTERAÇÕES OU MODIFICAÇÕES NÃO EXPRESSAMENTE APROVADAS PELA PARTE RESPONSÁVEL PELA CUMPRIMENTO DAS REGRAS DO FCC PODE EVITAR A AUTORIDADE DO USUÁRIO

Aviso de segurança

Leia este manual antes de operar a unidade.

COLOCAÇÃO

- Não coloque a unidade em um carrinho, suporte, tripé, suporte, mesa ou prateleira instável.
- Não exponha a unidade à luz solar direta ou a outras fontes de calor.
- Não manuseie líquidos perto ou na unidade.
- Nunca derrame líquido de qualquer tipo na unidade
- Não coloque a unidade perto de aparelhos que criam campos magnéticos.
- Não coloque objetos pesados em cima da unidade

TEMPERATURA

- Não coloque a unidade perto ou sobre um registro de radiador ou aquecedor.
- Se a sua unidade se deslocar repentinamente de um local frio para um local quente, desligue o cabo de alimentação por pelo menos duas horas para que a umidade que possa se formar dentro da unidade seque completamente.

UMIDADE

- Não exponha a máquina à chuva, umidade ou água.
- Assegure a secagem interior, fria.

VENTILAÇÃO

- Mantenha as aberturas de ventilação limpas.

ADVERTÊNCIA (aplicável apenas a modelos com mais de 7 kg)

Nunca coloque uma TV em um local instável. Uma TV pode cair e causar ferimentos graves ou morte.

Muitos ferimentos, especialmente para crianças, podem ser evitados tomando-se precauções simples como:

- Usando gabinetes ou suportes recomendados pelo fabricante da televisão.
- Use apenas móveis que possam suportar a TV com segurança.
- Certifique-se de que a TV não se projete além da borda da mobília de suporte.
- Não coloque a TV em móveis altos (por exemplo, armários ou prateleiras de livros) sem ancorar tanto o móvel quanto o aparelho de TV a um suporte adequado.
- Não coloque a TV sobre um pano ou outros materiais que possam estar localizados entre a TV e a mobília de suporte.
- Educar as crianças sobre os perigos de subir nos móveis para alcançar a televisão ou seus controles.

Se a sua televisão existente está sendo retida e realocada, as mesmas considerações acima devem ser aplicadas.

Instruções de segurança importantes

1. Leia estas instruções.
 2. Guarde estas instruções.
 3. Preste atenção a todos os avisos.
 4. Siga todas as instruções.
 5. Não use este dispositivo perto de água. Por exemplo, não use-o perto de uma lavanderia, em um porão úmido ou próximo a piscina e afins.
 6. Limpe apenas com um pano seco.
 7. Não bloqueie as aberturas de ventilação. Instale de acordo com as instruções do fabricante. aberturas na parte traseira ou inferior do gabinete são fornecidas para ventilação, para garantir a operação confiável da TV e para protegê-lo contra superaquecimento. Essas aberturas não devem ser bloqueadas ou cobertas. As aberturas nunca devem ser bloqueadas ao colocar a TV em uma cama, sofá, tapete ou outra superfície similar.
 8. Não instale próximo a fontes de calor, como radiadores, aquecedores, fogões ou outros aparelhos (incluindo amplificadores) que produzam calor.
 9. Não rejeite o propósito de segurança do plugue polarizado ou da tomada de aterramento. Um plugue polarizado tem duas lâminas, uma mais larga que a outra. Um soquete com soquete de aterramento tem duas lâminas e uma terceira para o terra. A lâmina larga ou o terceiro dente são fornecidos para sua segurança. Se o plugue fornecido não encaixar na sua tomada, consulte um electricista para substituir a tomada obsoleta.
 10. Proteja o cabo de alimentação de ser pisado ou apertado, principalmente nos plugues, receptáculos de conveniência e no ponto em que eles saem do aparelho.
 11. Use apenas acessórios / especificados pelo fabricante.
 12. Use somente com carrinho, suporte, tripé, suporte ou mesa especificados pelo fabricante ou vendidos com o dispositivo.
Ao usar um carrinho, tenha cuidado ao mover a combinação carrinho / eletrodoméstico para evitar lesões por capotamento. Uma combinação de TV e carrinho deve se mover com cuidado. paradas, força excessiva e superfícies irregulares podem fazer com que a combinação de TV e carrinho caia.
- 
13. Desconecte este aparelho durante tempestades com raios ou quando não for utilizado por longos períodos de tempo. Para mais proteção
Para este receptor de TV durante uma tempestade, ou quando não for usado por longos períodos de tempo, desconecte-o da tomada e desconecte a antena ou o sistema a cabo. Isso evitará danos à TV devido a raios e picos de energia
 14. Encaminhe todos os serviços para uma equipe de serviço qualificada. A manutenção é necessária quando o aparelho foi danificado de alguma forma, porque o cabo de alimentação ou o plugue está danificado, o líquido foi derramado ou objetos caíram no aparelho, se o aparelho tiver sido exposto à chuva ou umidade, ou se tiver caído, não funciona normalmente.
 15. Esta TV deve funcionar somente com o tipo de fonte de energia indicado na etiqueta de classificação.
Certifique-se do tipo de fonte de energia que você tem em sua casa, consulte seu revendedor ou empresa de energia local. Para a TV, consulte as instruções de operação da energia da bateria do controle remoto.
 16. A TV não deve ser exposta a gotas ou salpicos. Nenhum objeto cheio de líquidos, como vasos, será colocado na televisão.
 17. Nunca introduza objetos de qualquer tipo nesta TV pelas aberturas, pois elas podem tocar em voltagem perigosa ou outras partes elétricas que podem resultar em incêndio ou choque elétrico. Nunca derrame líquidos de qualquer tipo na TV.
 18. Desconecte a TV da tomada elétrica antes de limpá-la. Não use produtos de limpeza líquidos ou aerossóis.
Use um pano úmido para limpeza
 19. Esta TV nunca deve ser colocada perto ou sobre um radiador ou fonte de calor. Este televisor não deve ser colocado em uma instalação embutida, como uma estante de livros ou uma estante de livros, a menos que haja ventilação adequada ou o fabricante as instruções foram cumpridas.
 20. Não coloque este televisor num carrinho, suporte, tripé, suporte ou mesa instável. A TV pode cair, causando ferimentos graves a alguém e sérios danos ao dispositivo.
 21. Não tente consertar esta TV porque abrir ou remover as tampas pode expor você a perigosas tensões ou outros perigos. Encaminhe todos os serviços para o pessoal de serviço qualificado.
 22. Por favor, faça a prevenção de eletricidade estática e as medidas de proteção do painel antes da revisão, evite danificar o painel e o elemento sensível da placa principal, ex. IC etc.
 23. ADVERTÊNCIA: Para evitar ferimentos, este aparelho deve estar firmemente preso ao chão / parede de acordo com as Instruções de instalação

Preparação para sua nova televisão

Verifique os acessórios

Verifique os acessórios que acompanham a sua TV.



LED TV

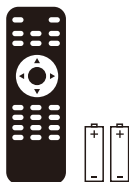

Controle Remoto e Baterias

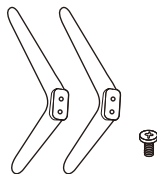

Base de suporte de TV
4 x parafusos

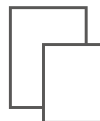

Manual do usuário
+
Cartão de garantia

Guia de instalación del Soporte

A TV é embalada com o suporte de TV separado do gabinete. Para configurar o suporte da mesa de TV, execute a instalação de acordo com as instruções abaixo.

1. O painel pode ser facilmente arranhado, por isso: Coloque um pano macio na mesa e coloque a TV voltada para baixo no tecido. Nota: Sempre desconecte o cabo de alimentação CA primeiro ao instalar ou remover o suporte.
2. Tome a base. Por favor, alinhe os orifícios dos parafusos da base e da TV, e depois insira os parafusos nos buracos na base e aperte-os. Nota: Para assegurar-se de que o televisor está estável, bloqueie todos os tornillos.

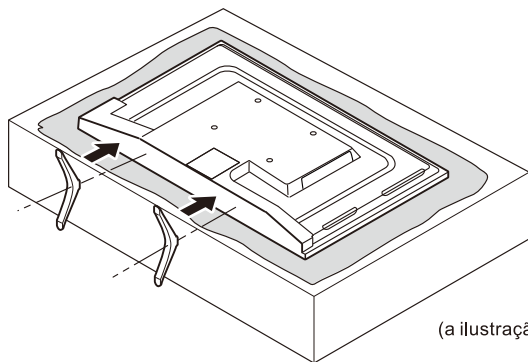

(a ilustração é apenas para referência)

Por favor, tome nota do endereço da base:

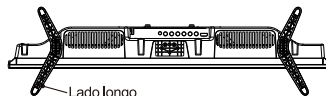

Lado longo
a vista inferior da tv
(o painel frontal está virado para baixo)

Montaje en la pared (si está disponible)

Dimensão da unidade (unidad: mm)	Parafusos
VESA 200 x 100	M6 x 10 mm, 4Piezas
Nota: O comprimento do parafuso especificado é apenas uma recomendação; Comprimento real requerido Pode variar dependendo do tipo de suporte de parede utilizado.	

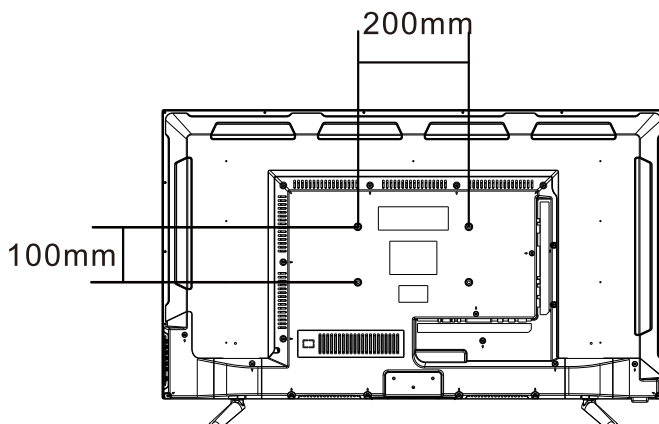

Avisos:

1. Não instale o suporte de parede sozinho. Por favor, entre em contato com profissionais qualificados para a instalação.
2. A TV não deve ser montada em paredes ou superfícies que tenham um ângulo de mais de 10 graus na direção vertical. Caso contrário, a TV pode cair.
3. As paredes para montagem devem ter força suficiente para suportar todo o peso da televisão. Por exemplo, concreto e parede de tijolos
Eles são elegíveis. Não coloque o suporte em paredes macias, como paredes de barro e placas de gesso.
4. Se peças de substituição de especificações diferentes (como parafusos) forem usadas durante a montagem, consulte profissionais qualificados para ter certeza de que essas peças são seguras e eficazes.
5. Antes de fixar a base na parede, certifique-se de que os orifícios das âncoras estejam de acordo com as regras de instalação. Caso contrário, pode haver alguns problemas em potencial
6. Não coloque nenhuma fonte de aquecimento sob a sua TV. Ou pode causar um incêndio.
7. Não coloque a TV perto de algo que pinga. Transdutores e cabos de alta tensão também devem ser mantidos longe do dispositivo, caso contrário, pode causar vazamento, choque elétrico ou ressonância fraca.
8. Não coloque a TV em um local onde possam ocorrer colisões ou vibrações.
9. Para evitar quedas de TV inesperadas, não coloque nenhuma força forte na TV ou no suporte de parede após a instalação.
10. Certifique-se de desconectar a TV antes de instalá-la. Mantenha qualquer objeto duro ou afiado longe do painel da tela para evitar arranhões.
11. Após a instalação, se houver necessidade de mover o gabinete, entre em contato com profissionais qualificados.

Explicação de tomadas de TV

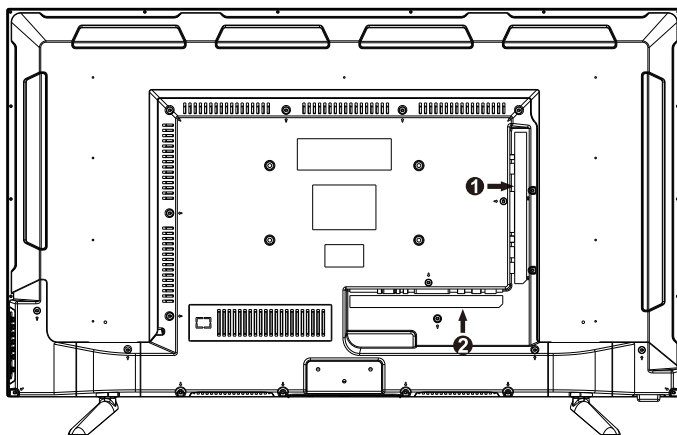

1	HDMI2/ARC	HDMI3	CVBS	L	R	USB1	USB2		
2	OPTICAL	RJ45	VGA	PC AUDIO IN	Y	Pb	Pr	HDMI1	RF

OPTICAL: Saída de som da TV digital.

RJ45: Conecte a Internet.

VGA: Ligue o PC a estas tomadas.

PC AUDIO IN: Conecte a saída de áudio do PC.

Y/Pb/Pr: Conecte um dispositivo que tenha tomadas de vídeo componente, como um reproduzidor de DVD.

HDMI: (Interface de Multimedia de Alta-Definição) Fornece uma conexão digital não compactada.

RF: Ligue para receber o sinal da sua antena ou cabo através de um cabo coaxial.

CVBS: Conecte um dispositivo de AV que tenha tomadas de vídeo composto, como um vídeo cassette ou DVD Dispositivo.

L: Conexão do canal de áudio esquerdo. O conector de áudio esquerdo geralmente é branco.

R: Conexão de canal de áudio à direita. O conector de áudio direito geralmente é vermelho.

USB: Conecte o dispositivo USB, como o disco flash, para acessar a função de mídia da TV.

Diagrama de conexão do dispositivo externo

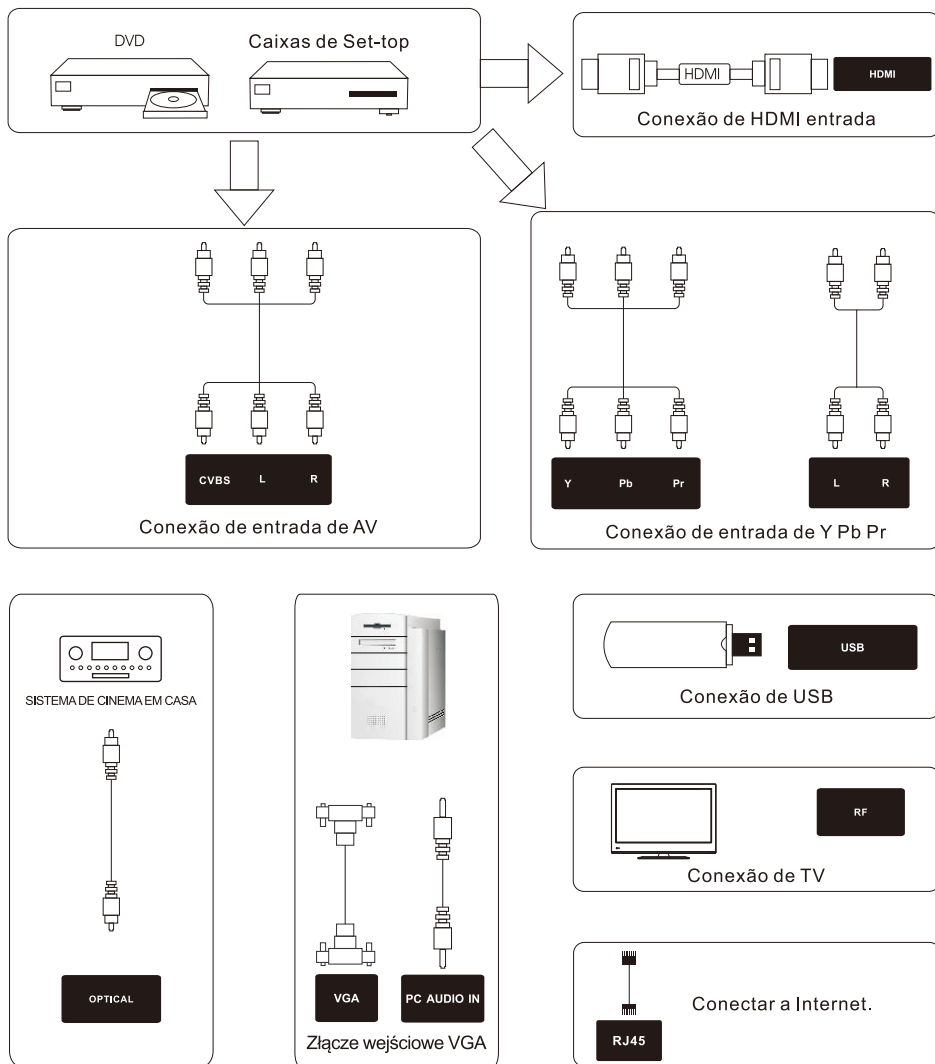

Teclado lateral e painel frontal

Botões laterais do teclado

Se você não conseguir localizar o controle remoto, poderá usar os botões laterais do teclado da TV para operar várias funções da TV.

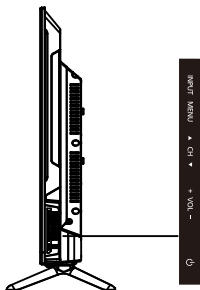

Entrada: Display a lista de seleção de som.

MENU: Display o menu principal de TV.

CH ▲: Digitalizar via lista de canal. No sistema de menu de TV, o qual acta como a flecha para cima no controle remoto e pode ser usado para seleccionar as opções.

CH ▼: Digitalizar para baixo via lista de canal. No sistema de menu de TV, o qual acta como a flecha para baixo no controle remoto e pode ser usado para seleccionar as opções de menu.

VOL+: Aumente o volume. No sistema de menu de TV, o qual acta como a flecha esquerda no controle remoto e pode ser usado para seleccionar as opções de menu.

VOL-: Dimilua o volume. No sistema de menu de TV, o qual acta como a flecha direita no controle remoto e pode ser usado para seleccionar as opções de menu.

POTÊNCIA (U): Ligar e desligar o boss.

Front Panel

Indicador ligado / standby: LED azul e vermelho de dupla cor. Mostra vermelho quando a televisão está desligada e azul quando está ligada.

Sensor de controle remoto: sensor de controle remoto IR, que recebe o feixe de infravermelho enviado pelo controle remoto.

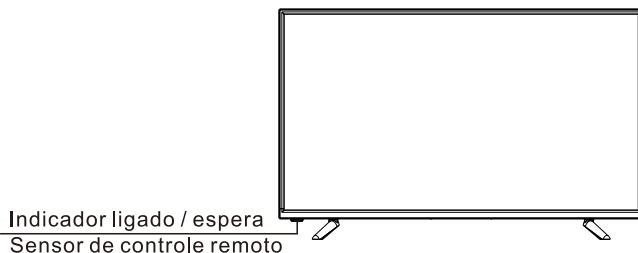

NOTA: Se houver uma película protetora cobrindo a tela, remova-a antes de usar a TV.

Instruções de controle remoto

Coloque as pilhas no controle remoto

1. Remova a tampa do compartimento da bateria na parte traseira do controle remoto levantando a tampa.
2. Insira as baterias 2AAA. Certifique-se de que as polaridades (+ e -) estejam alinhadas corretamente.
3. Volte a colocar a tampa.

Se o controle remoto não funcionar, verifique estes pontos:

- As polaridades (+, -) estão corretas?
- As pilhas estão gastas?
- Existe uma falha de energia CA?
- O cabo de alimentação está conectado?
- Existe alguma interferência ou bloqueio perto do controle remoto ou controle?

CUIDADO:

- Baterias usadas devem ser recicladas.
- Mantenha fora do alcance de crianças.
- **NÃO** use baterias novas e antigas juntas.
- Troque ambas as baterias ao mesmo tempo.
- Quando o controle remoto não for usado por muito tempo, Remova as baterias da unidade.

Aviso: todas as baterias (embaladas ou em uso) não devem ser expostas a altas temperaturas, como calor solar ou fogo

Ângulo de recepção de controle remoto

Use o controle remoto dentro da distância e da faixa de ângulo mostrada abaixo.

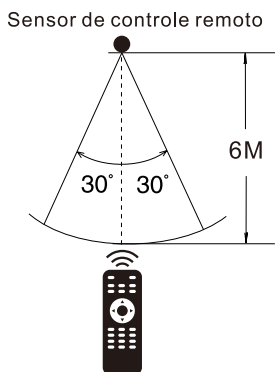

Aprendendo sobre controle remoto

Botones del mando a distancia

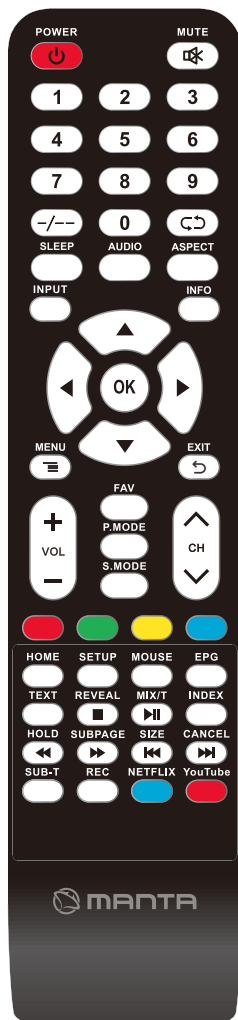

POWER: Enciende la TV o cambia a Standby.

MUTE: Presione para silenciar el sonido.

NUMBER: Botones numéricos para acceso directo al canal.

-/--: Llame la tabla del programa.

↶: Regresa al canal anterior.

SLEEP: Presione para seleccionar un intervalo de tiempo preestablecido para el apagado automático.

AUDIO: Cambia el canal de audio en DVD o modo multimedia.

ASPECT: Relación de aspecto.

INPUT: Accede a los canales de introducción disponibles, use las flechas para resaltar las opciones y pulse OK para seleccionar.

INFO: Pulse para mostrar la información del programa actual en la pantalla.

◀ / ▶ / ▲ / ▼: Use para seleccionar elementos del menú en pantalla y cambiar los valores del menú.

OK: Para introducir y confirmar botón.

MENU: Presione para mostrar el menú OSD.

EXIT: Salga del menú.

CHANNEL +/-: Presione para cambiar los canales de TV.

VOL +/-: Aumenta o disminuye el volumen.

FAV: Presione para visualizar la lista de canales favoritos que almacenó antes.

P.MODE: Cambia entre el modo de imagen preestablecido.

S.MODE: Cambia entre el modo de sonido preestablecido.

Botones de color: Edición de Canales.

HOME: Presione para abrir la página de inicio de Android.

SETUP: Presione para abrir el menú de configuración de Android.

MOUSE: Cambia al modo de ratón chc.

EPG: Muestra la guía del programa electrónica.

TEXT: para entrar en el modo de teletexto.

REVEAL: Modo teletexto - Para elevar u ocultar las palabras ocultas.

MIX/T: Las imágenes TV y TXT se mezclan junto al fondo transparente.

INDEX: Para mostrar la página del índice.

HOLD: Modo teletexto - Muestra la página actual que desea ver.

SUBPAGE: Acceso a página subcodificada.

SIZE: Cambie el tamaño de la pantalla en el modo del teletexto.

CANCEL: Para cancelar la visualización.

⏮: Reproducir / Pausa.

■: DETÉNGASE.

⏪: Tecla de retorno rápido.

⏩: Tecla de avance rápido.

⏮: Tecla anterior.

⏭: Tecla siguiente.

SUB-T: Seleccione el subtítulo del archivo de video multimedia.

REC: Botón de grabación de video personal.

NETFLIX: Presione esta tecla para acceder al sitio.

YouTube: Accesos directos de la página web de YouTube.

NOTA:

- ◆ Todas as imagens neste manual são exemplos, apenas para referência, o produto real pode diferir das imagens.
- ◆ Os botões não mencionados aqui não são usados.

Operações básicas

Ligação e Desligação

Ligue o cabo AC para ligar a TV. Neste momento, a TV vai entrar no modo de espera e o indicador de energia fica vermelho. Use a tecla de Potência (⏻) no painel lateral da TV ou no controle remoto para ligar a TV. Depois de desligar a TV por 5 segundos, você pode ligar a TV novamente.

Seleccionar o recurso de entrada

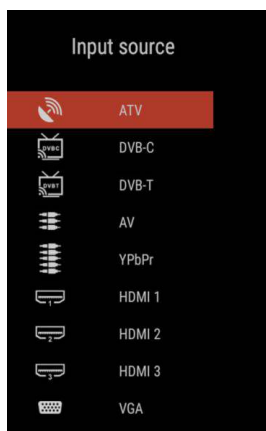

Clique a tecla ENTRADA para display a lista de recurso de entrada;
Clique a tecla ▲/▼ para seleccionar o recurso de entrada que quer ver;
Clique OK para entrar no recurso de entrada;

Ajuste de OSD Ecrã

- Clique a tecla MENU para display o OSD MENU PRINCIPAL;
- Clique a tecla ◀/▶ para seleccionar o MENU que quer;
- Clique a tecla OK para entrar no submenu, e clique a tecla MENU para voltar para o menu anterior.
- Clique a tecla ▲/▼ para seleccionar a opção e depois clique a tecla OK para entrar no submenu, clique a tecla ◀/▶ para ajustar o valor e clique a tecla ◀/▶ para seleccioner o sub-menu.

Você pode clicar a tecla MENU para guardar e voltar para o menu anterior, e clique a tecla SAÍDA para sair de menu inteiro.

Operações do menu OSD

Ajuste de Menu

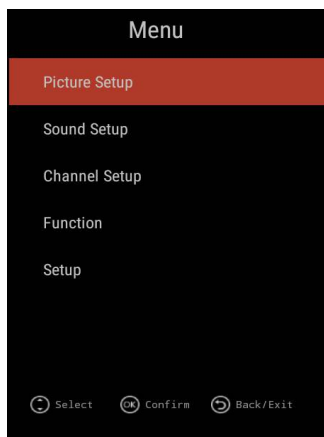

Clique a tecla MENU para display o OSD MENU PRINCIPAL:

Ajuste de Imagem: Usado para ajustar o efeito de imagem de TV.
Por exemplo: Modo de imagem, temperatura de cor e etc.

Ajuste de Som: Usado para ajustar o efeito de som de TV.
Por exemplo: Modo de Som, Balanço, e etc.

Ajuste de Canal: Usado para pesquisa e edição de canal, que é apenas disponível na entrada de TV.

Você pode escolher para pesquisar automaticamente, ou escolher para pesquisar manualmente segundo às suas necessidades.

Função: Usado para as opções adicionais de TV.

Por exemplo: Língua de Teletext, Bloqueio de Sistema e etc.

Nota: Quando a "Função" é ajustada, se o Bloqueio de Sistema é ligado, por favor, entre a senha para desbloquear, a senha default é 0000.

Ajuste: Usado para opções de ajuste de sistema de TV.

Por exemplo: OSD Temporizador, Temporizador de Dormir, e etc.

Para mais ajustes, por favor, refera aos ajustes de menu.

Operações do menu OSD

Operação de TV Inteligente

Clique a tecla PRINCIPAL no controle remoto para entrar no Iniciador Principal.

Clique as teclas de flecha ▲/▼/◀/▶ para seleccionar o ícone e clique a tecla “OK” para entrar no sub-menu.

No modo de TV inteligente, você pode instalar / desinstalar a aplicação, navegar o web, ajustes de sistema e outras operações.

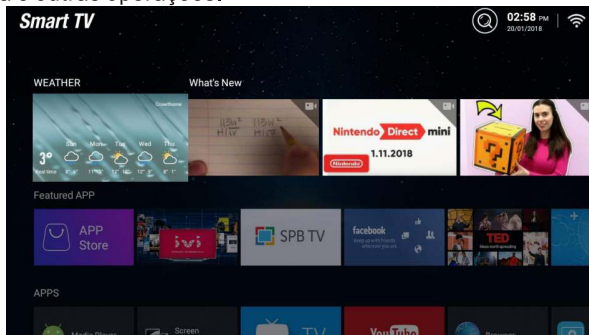

Operação de Media

Nota: Antes de operação de MEDIA menu, ligue o USB dispositivo ou cartão de memória.

Clique a tecla ▲/▼ para seleccionar o Dispositivo de Media na Página Principal, e depois clique a tecla “OK” para entrar. Você pode navegar os arquivos de multimédia por seleccionar FOTOS, MÚSICA ou VÍDEOS. E depois clique a tecla “▶||” para iniciar a reprodução.

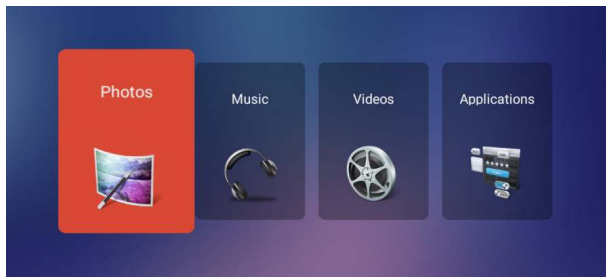

1. Clique a tecla ◀/▶ para seleccionar a opção que quer ajustar no menu de Media, e depois clique OK ou ▶ para entrar.
2. Clique a tecla ◀/▶ para ajustar ou clique a tecla ▲/▼ para seleccionar.
3. Depois de acabar o seu ajuste, clique a tecla MENU para guardar e voltar para o menu anterior e clique a tecla SAÍDA para sair de menu inteiro.

Aplicações

Clique a tecla ◀/▶ para seleccionar Aplicação no menu principal, e depois clique OK para entrar, você pode instalar as aplicações por esta seleção.

Clique a tecla SAÍDA para voltar para o menu anterior.

Ajuda

Sem potência:	<ul style="list-style-type: none"> • Verifique o AC vabo e TV é ligado ou não. Se ainda não tem potência, por favor tire a tomada e re-ligue depois de 60 segundos. E abra o TV de novo.
Receber sinal não bem:	<ul style="list-style-type: none"> • Para causar dupla imagem ou fantasma se há alto prédio ou alta montanha em volta de TV. Você pode ajustar o efeito de imagem por operação manualmente: consulte a instrução de regulação de vernier ou mudar a direção de antena external. • Se você usa a antena internal sub alguma circunstância, receber será mais difícil. Por isso, você pode mudar a direção de antena para ajustar o efeito de imagem. Se não pode mudar o efeito de receber imagem, você deve usar a antena external.
Sem imagem	<ul style="list-style-type: none"> • Verifique a antena na trás de TV é ligado bem ou não. • Tente seleccionar outros canais e verifique se é problema de TV próprio.
Mas vídeo é OK sem audio	<ul style="list-style-type: none"> • Aumente o volume. • Verifique o TV é no modo mute ou não, e por favor clique a tecla mute para resumir o som.
Audio é OK, mas o erro de cor ou sem imagem.	<ul style="list-style-type: none"> • Aumente o contraste e luminosidade.
Imagem de neve estática e barulho	<ul style="list-style-type: none"> • Verifique a antena na trás de TV é ligada ou não.
Linha quebrada de nível	<ul style="list-style-type: none"> • Vácuo, tal como secador de cabelo, talvez tenha interface de aparelho electrical, por favor desligue estes tipos de aparelho electrical, limpador e etc.
Imagem ou dupla "simulacrum" O TV sem resposta com Remoto	<ul style="list-style-type: none"> • Talvez a locação para antena não seja boa. Usar a antena emitida pode melhorar a qualidade de imagem de display. • Opere o remoto directo para o sensor remoto no TV. Se ainda sem resposta para o TV, por favor verifique se a sacola plástica no remoto foi tirada ou não. E verifique se a locação para a bateria é correcta. Mude a nova bateria. • O TV vai shift para ESPERA se sem resposta de remoto em alguns minutos.
Sem Vídeo em (PC Modo)	<ul style="list-style-type: none"> • Por favor verifique se o cabo de display liga com VGA corretamente. • Por favor verifique se dobra no cabo de display.
Cintilação vertical (PC Modo)	<ul style="list-style-type: none"> • Entre no menu principal. Use o regulador de relógio para o barulho de display de vídeo para eliminar a linha vertical.
Formidável horizontal (PC Modo)	<ul style="list-style-type: none"> • Ajuste o som de audio horizontal no menu principal para apagar a linha formidável horizontal.
O ecrã é tão brilhante ou tão escuro (PC Modo)	<ul style="list-style-type: none"> • Ajuste a escala de contraste ou luminosidade no menu principal.
PC Função sem resposta	<ul style="list-style-type: none"> • Verifique o ajuste de computador no estado de resolução de display compatível.
Linha formidável na ligação de RCA	<ul style="list-style-type: none"> • Por favor use o cabo de ligação da boa qualidade.
Problema ainda existe	<ul style="list-style-type: none"> • Desligue o cabo de potência e espere por 30 segundos, e depois ligue. Se há algum problema sem nosso TV, não repara por si próprio, por favor contacte com o centro de serviço de cliente.

Será a imagem completa e a luminosidade vai abaixar se o TV é em: Nota
 Portanto, por favor não mantenha o TV no estado de mesmo, a imagem estática para o tempo tão longo.
 Menu ou mesma imagem que têm muita diferença na luminosidade e escala de contraste para o tempo tão longo.

Fiche de Produto

40LFA59L

- Nome de fornecedor: Manta S.A.
- Modelo de fornecedor: 40LFA59L
- Classe de eficiência de energia: A+
- Ecrã visível diagonal em centímetros e em polegadas: 101.6cm; 40"
- Consumo de potência de ligar-modo: 42W
- Consumo de energia anual: 61 kWh/ano
- Consumo de potência de espera e desligar-modo: <0,5W
- Resolução de ecrã na conta de pixel horizontal e vertical física: 1920x1080

